

English

UK ONLY **IMPORTANT** **PLEASE READ CAREFULLY**

The wires in this mains lead are coloured in accordance with the following code:

BLUE-NEUTRAL **BROWN-LIVE (OR ACTIVE)**

As the colours of the mains lead of this appliance may not correspond with the coloured markings identifying the terminals in your plug — PROCEED AS FOLLOWS: The earth plug pin is unnecessary. As the Machine is designed under double insulation structure, the earth wire is removed from the machine. The wire coloured BROWN must be connected to the terminal marked L or A or coloured RED. The wire coloured BLUE must be connected to the terminal marked N or coloured BLACK. Neither core is to be connected to the earth terminal of a three-pin plug.

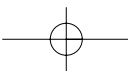
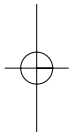

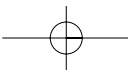

English

IMPORTANT SAFETY INSTRUCTIONS

When using an electrical appliance, basic safety precautions should always be followed, including the following:

Read all instructions before using (this appliance).

DANGER — — To reduce the risk of electric shock:

An appliance should never be left unattended when plugged in. Always unplug this appliance from the electric outlet immediately after using and before cleaning.

WARNING — — To reduce the risk of burns, fire, electric shock, or injury to persons:

1. Do not allow to be used as a toy. Close attention is necessary when this appliance is used by or near children.
2. Use this appliance only for its intended use as described in this manual. Use only attachments recommended by the manufacturer as contained in this manual.
3. Never operate this appliance if it has a damaged cord or plug, if it is not working properly, if it has been dropped or damaged, or dropped into water. Return the appliance to the nearest authorized dealer or service center for examination, repair, electrical or mechanical adjustment.
4. Never operate the appliance with any air openings blocked. Keep ventilation openings of the sewing machine and foot controller free from the accumulation of lint, dust, and loose cloth.
5. Never drop or insert any object into any opening.
6. Do not use outdoors.
7. Do not operate where aerosol (spray) products are being used or where oxygen is being administered.
8. To disconnect, turn all controls to the off ("O") position, then remove plug from outlet.
9. Do not unplug by pulling on cord. To unplug, grasp the plug, not the cord.

DANGER

1. Always unplug before relamping. Replace the bulb with same type rated 15 watts.
2. Do not reach for an appliance that has fallen into water. Unplug immediately.
3. Do not place or store appliance where it can fall or be pulled into a tub or sink. Do not place or drop into water or other liquid.

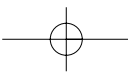

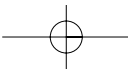

English

WARNING

1. Keep fingers away from all moving parts. Special care is required around the sewing machine needle.
2. Always use proper needle plate. The wrong plate can cause the needle to break.
3. Do not use bent needles.
4. Do not pull or push fabric while stitching. It may deflect the needle causing it to break.
5. Switch the sewing machine off ("O") when making any adjustments in the needle area, such as threading needle, changing needle, threading bobbin, or changing presser foot, etc.
6. Always unplug sewing machine from the electrical outlet when removing covers, lubricating, or when making any other user servicing adjustments mentioned in the instruction manual.
7. Never operate on a soft surface such as a bed or couch where the air openings may be blocked.

SAVE THESE INSTRUCTIONS

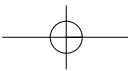

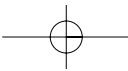

English

RECOMMENDATIONS

You're just starting off on your machine...

Do you have any problems?

Check the following sections:

- Changing or fitting the needle (page 39)
- Winding the spool (page 29)
- Fitting the spool (pages 33)
- Adjusting the bottom tension (page 113)
- Maintaining the machine (page 97)

- The graduated knob with settings 1 to 9 situated top left must be on 5.
- The top thread and the bottom thread must be of the same thickness; before starting to sew, pull them together towards the back.
- The needle has a flat side, which must be facing towards the back of the machine.
- The needle must be raised before you select your stitch.
- The top thread is threaded from right to left, taking care never to cross the threads (see diagram in the top lid).
- Put the thread through the eye of the needle from the front (i.e. from front to back).

It is recommended that you keep this packaging so that the machine can be transported safely if necessary.

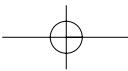

English

CONTENTS

1. NAME OF PARTS	1	BLIND HEM STITCH	67
2. ACCESSORIES	3	OVERCASTING	71
3. BEFORE SEWING	5	OVERLOCKING	73
DETACHABLE EXTENSION TABLE	5	STRETCH STITCHING	73
CONNECTING FOOT CONTROLLER AND POWER CORD	7	MAKING BUTTONHOLES	75
THREADING UPPER THREAD	9	Determine Length	77
HOW TO USE NEEDLE THREADER	11	Set Position of Buttonhole Foot	77
DRAWING UP LOWER THREAD	15	One Step Buttonhole Sewing	79
FOOT PRESSURE REGULATOR	19	Balance of Left and Right Side Buttonhole	81
TRIAL SEWING	21	Cutting Buttonholes	83
ADJUSTING THREAD TENSION	27	ZIPPER SEWING	83
4. STARTING TO SEW	29	MENDING	85
BOBBIN WINDING	29	Patching	85
INSERTING BOBBIN	33	Mending a Rip	87
CHANGING FOOT	37	APPLIQUE WORK	87
CHANGING NEEDLE	39	SMOCKING	91
FABRIC, THREAD AND NEEDLE TABLE	43	DROP FEED LEVER	93
PATTERN SELECTION DIAL	49	FREE HAND EMBROIDERY	93
STITCH LENGTH DIAL	51	6. MAINTENANCE	97
TURNING A SQUARE CORNER	51	CLEANING	97
REVERSE SEWING	53	OILING	99
THICK FABRIC SEWING	57	7. TROUBLE CHART	101
DOUBLE PRESSER FOOT LIFTER	59	LOWER TENSION ADJUSTMENT	113
HOW TO USE TWIN NEEDLE	59	CLEANING SHUTTLE CASE	117
5. SELECTING THE STITCH	65	CHANGING LIGHT BULB	119
STRAIGHT SEWING	65		
ZIGZAG SEWING	65		
Thread Tension For Zigzag Stitch	67		

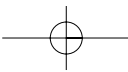

Español

INSTRUCCIONES IMPORTANTES DE SEGURIDAD

Cuando utilice un aparato eléctrico, se deben respetar siempre ciertas precauciones básicas de seguridad, incluyendo las siguientes:

Lea todas las instrucciones antes de utilizarlo (este aparato).

PELIGRO — — Para reducir el riesgo de descargas eléctricas:

Nunca se debe dejar desatendido un aparato que esté enchufado a la corriente eléctrica. Desenchufe siempre este aparato de la toma eléctrica inmediatamente después de su utilización y antes de limpiarlo.

ADVERTENCIA — — Para reducir el riesgo de quemaduras, incendios, descargas eléctricas, o lesiones personales:

1. No permita que sea utilizado como un juguete. Cuando este aparato es utilizado por, o cerca de, niños, es necesario prestar especial atención.
2. Utilice este aparato sólo para el uso al que se la destina, tal como se describe en este manual. Utilice únicamente los accesorios recomendados por el fabricante que se incluyen en este manual.
3. No utilice nunca este aparato si el cable o el enchufe están dañados, si no funciona correctamente, si se ha dejado caer o ha sufrido algún daño, o si ha sido sumergido en agua. devuelva el aparato al concesionario autorizado más cercano para que sea examinado, reparado o ajustado mecánica o eléctricamente.
4. No utilice nunca el aparato si los orificios de ventilación están bloqueados. Mantenga los orificios de ventilación de la máquina de coser y del pedal de control sin acumulaciones de hilo, polvo y fragmentos de tela.
5. Nunca deje caer o introduzca ningún objeto en ninguna abertura.
6. No lo utilice al aire libre.
7. No utilice nunca este aparato en lugares donde se estén utilizando productos en aerosol (spray) o donde se esté administrando oxígeno.
8. Para desconectarlo, apague todos los controles (posición "O") y después desconecte el enchufe de la toma de corriente.
9. No desenchufe el aparato tirando del cable. Para desenchufar, tire del enchufe, no del cable.

PELIGRO

1. Desenchufe siempre el aparato antes de cambiar la bombilla. Reemplace la bombilla con una del mismo tipo, homologada para 15 watt.
2. No intente coger un aparato que haya caído al agua. Desenchúfelo inmediatamente.
3. No coloque o guarde el aparato en un lugar donde pueda caerse o ser empujado dentro de una bañera o lavabo. No ponga o deje gotear agua ó otro líquido sobre el aparato.

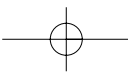

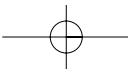

Español

ADVERTENCIA

1. Mantenga los dedos alejados de las piezas en movimiento. Se debe prestar especial atención en las proximidades de la aguja.
2. Utilice siempre una placa de aguja adecuada. Una placa incorrecta puede causar la ruptura de la aguja.
3. No utilice agujas dobladas.
4. No tire de la tela o la emuje mientras cosa a máquina. Puede desviar la aguja y romperla.
5. Apague ("O") la máquina de coser cuando haga ajustes en el área de la aguja, por ejemplo, cuando enhebre le aguja, cuando cambie la aguja, cuando coloque la bobina o cuando cambie el pedal, etc.
6. Desenchufe siempre la máquina de coser de la toma eléctrica cuando retire las cubiertas, lubrique el aparato, o cuando realice cualquier otro ajuste mencionado en el manual de instrucciones
7. No utilice nunca el aparato sobre una superficie blanda, tal como un sofá, donde los orificios de ventilación pueden quedar bloqueados.

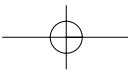
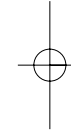

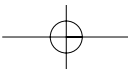

Español

RECOMENDACIONES

Es la primera vez que utiliza su máquina...

Tiene algún problema

Consulte las rúbricas:

- Cambio o colocación de la aguja (página 39)
- Bobina de la canilla (página 29)
- Colocación de la canilla (páginas 33)
- Ajuste de la tensión inferior (página 113)
- Mantenimiento de la máquina (página 97)

- La rueda graduada entre 1 y 9 arriba a la izquierda debe estar en la posición 5
- El hilo superior y el hilo inferior deben tener el mismo espesor y antes de coser tirar de ellos al mismo tiempo hacia atrás
- La aguja tiene un lado plano que debe dirigirse hacia la parte de atrás de la máquina
- Antes de seleccionar el punto de costura, la aguja debe estar obligatoriamente levantada
- El enhebrado del hilo superior se hace de derecha a izquierda procurando no cruzar nunca los hilos (ver esquema en la tapadera)
- Colocar el hilo en el ojo de la aguja de frente (es decir de delante hacia atrás)

Le aconsejamos que conserve el embalaje para poder transportar la máquina de coser con toda seguridad

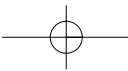

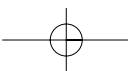

Español

INDICE

1. NOMBRE DE LAS PARTES	1	COSTURA INVISIBLE Y DOBLADILLO	67
2. ACCESORIOS	3	SOBRE COSTURA	71
3. ANTES DE EMPEZAR A COSER	5	COSTURA "OVERLOCK"	73
TABLERO DE EXTENSIÓN RETIRABLE	5	COSTURA ELÁSTICA DE DISEÑOS AUTOMÁTICOS	73
CONECCIÓN DEL PEDAL Y CABLE DE CORRIENTE	7	CONFECCIÓN DE OJALES	75
ENHEBRAMIENTO DEL HILO SUPERIOR	9	Determinación del Largo	77
USER EL ENHEBRADOE DE AGUJA.....	11	Determinar la posición del pie prensateclas para ojale	77
CÓMO LEVANTAR EL HILO INFERIOR	15	Confeccion de ojales automaticos	79
AJUSTAR LA PRESION DEL PIE PRENSATELAS	19	Equilibrio de los lados derecho y izquierdo del ojal.....	81
COSTURA DE PRUEBA	21	Corte del Ojal	83
AJUSTE DE LA TENSION DEL HILO	27	COSTURA DE CIERRES	83
4. COMENZAR A COSER	29	COSTURA PARA REMENDAR	85
BOBINADO	29	COSTURA DE APLICACIÓN (PARCHES DE ADORNO)	87
COLOCACIÓN DEL CARRETE EN LA BOBINA	33	FRUNCIDO	91
CAMBIO DEL PIE PRENSATELA	37	PALANCA PARA MOVER LOS DIENTES.....	93
CAMBIO DE LA AGUJA	39	COSTURA PARA BORDAR	93
TABLA DE TELAS, HILOS Y AGUJAS	44	6. MANTENIMIENTO	97
CONTROL PARA SELECCIONAR LA PUNTADA	49	KIMPIEZA	97
CONTROL DEL LARGO DE LA PUNTADA	51	ACIETADO	99
CAMBIO DE DIRECCIÓN DE PESTUNTE.....	51	7. TABLA DE PROBLEMAS	103
COSTURA EN REVERSA	53	AJUSTE DE TENSION DE LA BOBINA	113
COSTURA EN TELAS GRUESAS	57	LIMPIEZA DE LA CAJA DEL CANGREJO	117
DOBLE ACCIÓN DEL ELEVADOR DEL PIE PRENSATELA	59	CAMBIO DEL FOCO	119
COMO USAR UNA AGUJA DBLE	59		
5. ESCOGER LA PUNTADA	65		
COSTURA RECTA	65		
COSTURA EN ZIG-ZAG	65		
Tensión del Hilo para Costura Zig-Zag	67		

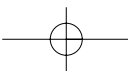

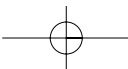

Français

IMPORTANT: PRESCRIPTIONS DE SECURITE

Lors de l'utilisation d'un appareil électrique, des mesures élémentaires de sécurité doivent toujours être respectées.

Lire toutes les prescriptions avant utilisation (de cet appareil).

DANGER — — Afin de réduire le risque d'électrocution:

Il ne faut jamais laisser un appareil sans surveillance lorsqu'il est branché. Toujours déconnecter cet appareil de la prise électrique immédiatement après l'avoir utilisé et avant de le nettoyer.

ATTENTION — — Afin de réduire le risque de brûlures, d'incendie, d'électrocution ou de blessures:

1. Ne pas utiliser comme jouet. Il est nécessaire d'être très attentif lorsque cet appareil est utilisé par ou près d'enfants.
2. Utiliser cet appareil uniquement pour l'application décrite dans ce manuel. Utiliser uniquement les accessoires recommandés par le fabricant et décrits dans ce manuel.
3. Ne jamais utiliser cet appareil si le cordon ou la prise est endommagé, s'il ne fonctionne pas convenablement, s'il est tombé, s'il a été endommagé ou immergé. Rapporter l'appareil au distributeur ou au centre de maintenance agréé le plus proche pour examen, réparation, réglage électrique ou mécanique.
4. Ne jamais utiliser l'appareil si les ouvertures de ventilation sont bloquées. Veiller à éviter toute accumulation de peluches, de poussière et de morceaux de tissu devant les ouvertures de ventilation de la machine à coudre et du rhéostat.
5. Ne jamais laisser tomber ni insérer aucun objet dans les ouvertures.
6. Ne pas utiliser à l'extérieur.
7. Ne pas utiliser dans des endroits où l'on emploie des produits aérosols (sprays) et où l'on administre de l'oxygène.
8. Pour débrancher, mettre tous les réglages en position off ("O") et ensuite, enlever la fiche de la prise.
9. Ne pas débrancher en tirant sur le cordon. Pour débrancher, tenir la fiche, pas le cordon.

DANGER

10. Toujours débrancher avant de remplacer la lampe. Remplacer l'ampoule par une ampoule de même type de 15 watts.
11. Ne pas essayer de rattraper un appareil tombé dans l'eau. Débrancher immédiatement.
12. Ne pas placer ni ranger l'appareil à un endroit où il peut tomber par terre, dans l'eau ou couler. Ne pas placer ni laisser tomber dans l'eau ou dans tout autre liquide.

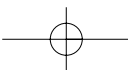

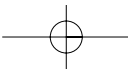

Français

ATTENTION

13. Eloigner les doigts de toutes les parties en mouvement. Il faut faire particulièrement attention au niveau de l'aiguille de la machine à coudre.
14. Toujours utiliser la plaque à aiguille appropriée. Si vous n'utilisez pas la plaque appropriée, l'aiguille peut casser.
15. Ne pas utiliser d'aiguilles tordues.
16. Ne pas tirer ni pousser le tissu pendant que vous cousez. Cette manoeuvre peut faire dévier l'aiguille et la casser.
17. Eteindre la machine à coudre (position "O") lors de tout réglage, comme enfiler l'aiguille, enfiler une bobine ou changer le pied presseur, etc., dans la zone de l'aiguille.
18. Toujours déconnecter la machine à coudre de la prise électrique lorsque vous enlevez les couvercles, que vous lubrifiez ou que vous effectuez tout autre réglage mentionné dans le manuel d'utilisation.
19. Ne jamais utiliser sur une surface molle telle qu'un lit ou un canapé où les ouvertures de ventilation pourraient être bloquées.

CONSERVER CES PRESCRIPTIONS

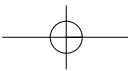
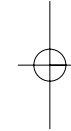

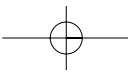

Français

RECOMMANDATIONS

Vous débutez sur votre machine.....

Vous avez quelques problèmes?

Consultez les rubriques

- Changement ou mise en place de l'aiguille (Page 40)
- Bobinage de la canette (Page 30)
- Mise en place de la canette (Page 34)
- Réglage de la tension inférieure (Page 114)
- Entretien de la machine (Page 98)

- Le bouton gradué de 1 à 9 en haut à gauche doit être sur 5.
- Le fil supérieur ainsi que le fil inférieur doivent être de même grosseur et avant de coudre les tirer ensemble vers l'arrière.
- L'aiguille possède un côté plat qui doit être dirigé vers l'arrière de la machine.
- Avant de sélectionner votre point l'aiguille doit se trouver obligatoirement en haut.
- L'enfilage du fil supérieur se fait de la droite vers la gauche en prenant garde de ne jamais croiser les fils (voir schéma dans le couvercle supérieur).
- Mettre le fil dans le chas de l'aiguille de face (soit de l'avant vers l'arrière).

La conservation de cet emballage est conseillée pour l'éventuel transport de cette machine en toute sécurité.

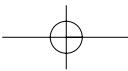

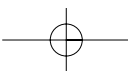

Français

SOMMAIRE

1. NOM DES PIÈCES	1	COUTURE D'OURLET INVISIBLE	68
2. ACCESSOIRES	3	SURFILAGE	72
3. AVANT DE COMMENCER A COUDRE	6	SURJET	74
TABLE D'EXTENSION ESCAMOTABLE	6	COUTURE DE POINTS ELASTIQUES	74
CONNEXION DE LA PEDALE ET DU FIL ELECTRIQUE	8	FAIRE DES BOUTONNIERES	76
ENFILAGE DU FIL SUPERIEUR	10	Longueur De La Boutonnière	78
COMMENT UTILISER UN ENFILE-AIGUILLE	12	Mise en position du pied à boutonnière	78
POUR FAIRE REMONTER LE FIL INFERIEUR	16	Couture automatique de la boutonnière.....	80
REGULATEUR DE PRESSION DU PIED	20	Equilibrage du côté droit de la boutonnière	82
COUTURE D'UN ECHANTILLON	22	Ouverture Des Boutonnières	84
REGLAGE DE LA TENSION DES FILS	28	POSE DE FERMETURE ECLAIR	84
4. COMMENCER A COUDRE	30	RACOMMODAGE	86
BOBINAGE DE LA CANETTE	30	Rapiéçage	86
MISE EN PLACE DE LA CANETTE	34	Raccommodage D'une Déchirure	88
CHANGEMENT DU PIED DE BICHE	38	APPLICATIONS	88
CHANGEMENT DE L'AIGUILLE	40	FRONCAGE	92
TABLE DES TISSUS, FILS ET AIGUILLES	45	BOUTON D'ESCAMOTAGE DE LA GRIFFE D'ENTRAINMENT.....	94
SELECTION DES PROGRAMMES DE POINTS POSSIBLES	50	BRODERIE A MAIN LEVEE	94
CADRAN DE RÉGLAGE DE LA LONGUEUR DU POINT	52	6. ENTRETIEN DE LA MACHINE	98
CHANGEMENT DE DIRECTION DE PIQURE	52	NETTOYAGE	98
COUTURE EN MARCHE ARRIERE	54	HUILAGE	100
COUTURE DES TISSUS EPAIS (en particulier le JEAN)	58	7. TABLEAU DES DERANGEMENTS	105
DOUBLE LEVIER DE PIED DE BICHE	60	REGLAGE DE LA TENSION INFERIEURE	114
COMMENT UTILISER DES AIGUILLES JUMELLES	60	Nettoyage Du Logement De La Coursière	118
5. SELECTION DE POINTS	66	REPLACEMENT DE L'AMPOULE	120
COUTURE EN POINT DROIT	66		
COUTURE AU POINT ZIGZAG	66		
Tension Du Fil Pour Point Zig Zag	68		

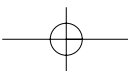

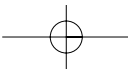

Deutsch

ACHTUNG NETZSTECKER ZIEHEN

BEIM VERLASSEN DER MASCHINE, BEI WARTUNGSARBEITEN ODER BEIM WECHSELN VON MECHANISCHEN TEILEN ODER ZUBEHOERTEILEN

NENNAUFNAHME DER LAMPE: 15 WATT

FUSSANLASSER TYP: YC-190

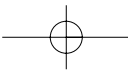
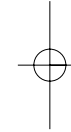
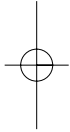

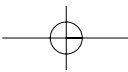

Deutsch

WICHTIGE SICHERHEITSANWEISUNGEN

Sei der Verwendung eines elektrischen Gerätes sollten immer für die Sicherheit grundsätzliche Vorsichtsmaßnahmen getroffen werden, einschließlich:

Lesen Sie vor der Verwendung (dieses Gerätes) alle Gebrauchshinweise.

GEFAHRENHINWEIS — — zur Verminderung des Risikos eines elektrischen Schlages:

Ein Apparat, der an das elektrische Netz durch den Stecker angeschlossen ist, sollte nie unbeobachtet bleiben. Sofort nach der Verwendung und vor der Reinigung dieses Apparates soll sein Stecker immer aus der Steckdose gezogen werden.

WARNHINWEISE — — zur Verminderung des Risikos von Verbrennungen, Feuer, elektrischen Schlägen oder Verletzungen von Personen:

1. Erlauben Sie nicht, daß dieses Gerät als Spielzeug verwendet wird. Hohe Wachsamkeit ist notwendig, wenn dieses Gerät von oder in der Nähe von Kindern verwendet wird.
2. Benutzen Sie dieses Gerät ausschließlich für den im Handbuch beschriebenen Gebrauch. Verwenden Sie nur vom Hersteller empfohlene Zubehörteile, die im Handbuch angegeben sind.
3. Arbeiten Sie nie mit diesem Gerät, wenn es ein beschädigtes Kabel oder einen beschädigten Stecker hat, wenn es nicht richtig funktioniert, wenn es fallen gelassen oder beschädigt wurde oder wenn es ins Wasser gefallen ist. Bringen Sie dieses Gerät zu dem nächstgelegenen zuständigen Händler oder zu einer Service-Werkstatt, um es überprüfen, reparieren oder mechanisch einstellen zu lassen.
4. Arbeiten Sie nie mit diesem Gerät, wenn eine der Lüftungsöffnungen verstopft ist. Halten Sie die Lüftungsöffnungen der Nähmaschine und des Fußanlassers frei von Stoffstreifen, Staub und losen Kleidungsstücken.
5. Lassen Sie nie irgendwelche Gegenstände in irgendeine Öffnung fallen oder stecken Sie sie nie hinein.
6. Verwenden Sie das Gerät nicht im Freien.
7. Arbeiten Sie nicht an einem Ort, wo Sprayprodukte oder Sauerstoff verwendet werden.
8. Bevor Sie den Stecker aus der Steckdose ziehen, drehen Sie alle Kontrollknöpfe auf "Aus" ("O").
9. Ziehen Sie den Stecker nicht durch Ziehen am Kabel heraus. Halten Sie den Stecker selbst, wenn Sie ihn herausziehen wollen.

GEFAHRENHINWEIS

1. Ziehen Sie immer den Stecker heraus, bevor Sie eine Lampe austauschen. Ersetzen Sie die Glühlampe durch eine gleichartige 15 Watt starke Lampe.
2. Lagern Sie nicht nach einem Gerät, das ins Wasser gefallen ist. Ziehen Sie sofort den Stecker heraus.
3. Lagern Sie das Gerät nicht an einem Ort oder stellen Sie es nicht dort auf, wo es herunterfallen kann oder in ein Becken gezogen werden oder versinken kann. Stellen oder tauchen Sie es nicht in Wasser oder in eine andere Flüssigkeit.

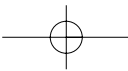

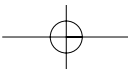

Deutsch

WARNHINWEISE

1. Halten Sie Ihre Finger weg von allen sich bewegenden Teilen. Sesondere Vorsicht ist rund um die Nadel der Nähmaschine geboten.
2. Verwenden Sie immer eine saubere Stichplatte. Eine unpassende Stichplatte kann verursachen, daß die Nadel bricht.
3. Verwenden Sie keine verbogenen Nadeln.
4. Während des Nähens sollen Sie den Stoff weder ziehen noch schieben. Dies kann dazu führen, daß die Nadel verschoben wird und bricht.
5. Schalten Sie die Nähmaschine aus, wenn Sie irgendetwas im Bereich der Nadel zu regeln haben, z.3. den Faden in die Nadel einfädeln, die Nadel auswechseln, die Spule auffädeln oder das Sciffchen wechseln, u.s.w.
6. Beim Abnehmen von Deckvorrichtungen, beim Ölen oder bei irgendeiner der im Handbuch angeführten Wartungshandlungen durch den Benutzer muß der Stecker der Nähmaschine aus der Steckdose gezogen werden.
7. Benutzen Sie das Gerät nie auf einer weichen Oberfläche wie einem Bett oder einem Sofa, wo die Lüftungsöffnungen verstopft werden können.

HEBEN SIE DIESE ANWEISUNGEN AUF

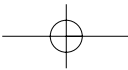

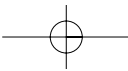

Deutsch

SESONDERE TIPS

Sie arbeiten die ersten Male mit Ihrer Maschine...

Sie haben irgendwelche Probleme ?

Lesen Sie in folgenden Kapiteln nach

- Auswechseln oder Einsetzen der Nadel (Seite 40)
- Aufspulen der Spule für den Unterfaden (Seite 30)
- Einlegen der Spule für den Unterfaden (Seite 34)
- Einstellen der unteren Spannung (Seite 114)
- Wartung der Maschine (Seite 98)

- Der mit einer Graduierung von 1 bis 9 versehene Knopf oben links muß auf 5 eingestellt sein.
- Der Oberfaden sowie der Unterfaden müssen diesselbe Stärke haben und müssen vor dem Nähen zusammen nach hinten gezogen werden.
- Die Nadel hat eine flache Seite, die zur hinteren Seite der Maschine ausgerichtet sein muß.
- Bevor Sie die Stichart wählen, muß die Nadel unbedingt in der Höhe sein.
- Das Einlegen des Oberfadens wird von rechts nach links vorgenommen, achten Sie darauf, daß die Fäden sich nicht kreuzen (siehe Zeichnung im oberen Deckal).
- Fädeln Sie den Faden von vorne nach hinten in die Nadel ein.

Es wird empfohlen, diese Verpackung für einen eventuellen, gefahrlosen Transport dieser Maschine auzuhaben.

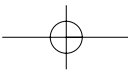

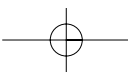

Deutsch

INHALTSVERZEICHNIS

1. HAUPTTEILE DER MASCHINE	1	Fadenspannung für Zickzack-Stich.....	68
2. DAS ZUBEHÖR	3	DER BLINDSTICH	68
3. VOR DEM NÄHEN	6	ABKANTELN.....	72
ENTFERNEN DES ANSCHIEBETISCHES	6	KAPPEN.....	74
Anschluß des Fußanlassers	8	SUPER-NUTZSTICHE	74
HAUPTSCHALTER EINGebaUTE NÄHLEUCHTE	8	DAS NÄHEN VON KNOPFLÖCHERN	76
EINFÄDELN DES OBERFADENS.....	10	Knopflänge festlegen	78
WIN VERWENDET MAN NADELEINFÄDLER	12	Ausrichten des knopflochnähfußes.....	78
HERAUFHOLEN DES UNTERFADENS.....	16	Automatisches knopflochmähen	80
DER FUSSANLASSER.....	18	Einjustieren der stichdichte der rechten und linken	
NÄHFUSSDRUCKREGLER	20	Knopflochseite	82
DER NÄHBEGINN	22	AUFSCHEIDEN VON KNOPFLÖCHERN.....	84
REGULIERUNG DER OBERFADENSPANNUNG	28	REISSVERSCHLUSS EINNÄHEN	84
4. VORBEREITUNG DES UNTERFADENS	30	AUSBESSERN.....	86
SPULEN.....	30	Ausbessern eines Risses.....	86
EINSETZEN DER SPULE.....	34	Flicken.....	88
AUSWECHSELN DER NÄHFÜSSE	38	APPLIZIEREN.....	88
AUSWECHSELN DER NADEL.....	40	SMOKE-ARBEITEN MIT DEM RAUTENSTICH	92
STOFF, FADEN, NADELTEBELLE	46	TRANSPORTEUR-VERSENKUNG	94
Musterwählknopf.....	50	FREIHANDSTICKEREI.....	94
ÄNDERUNG DER NÄHRICHTUNG	52	6. WARTUNG DER MASCHINE	98
RÜCKWÄRTSNÄHEN	54	REINIGEN.....	98
Vernähen von dicken Stoffen.....	58	ÖLEN	100
Dicke Stoffe.....	60	7. STÖRUNGSTABELLE	107
WIN VERWENDET MAN EINE ZWILLINGSNADEL	60	REGULIERUNG DER UNTERFADENSPANNUNG	114
5. PROGRAMMWahl	66	Entfernen der Spulen kapsel.....	118
DER GERADSTICH	66	AUSWECHSELN DER GLÜHBIRNE	120
DER ZICKZACK-STICH.....	66		

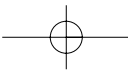

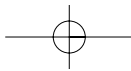

NEDERLANDS

BELANGRIJK: VEILIGHEIDSINSTRUCTIES

Wanneer u een elektrisch toestel gebruikt, dient u steeds een aantal belangrijke veiligheidsmaatregelen in acht te nemen, waaronder de volgende:

LEES ALLE INSTRUCTIES VOOR HET GEBRUIK (VAN DIT TOESTEL).

GEVAAR — — Voorkom elektrische schokken:

Laat een toestel nooit onbewaakt in het stopcontact steken. Trek de stekker altijd uit onmiddellijk na het gebruik en voor het schoonmaken.

OPGELET — — Voorkom brand, brandwonden, elektrische schokken of verwondingen:

1. Een naaimachine is geen speelgoed. Indien het toestel wordt gebruikt door kinen of met kinderen in de buurt dient u goed op te letten.
2. Gebruik de naaimachine uitsluitend waarvoor ze bedoeld is, zoals beschreven in de handleiding. Gebruik enkel door de fabrikant aanbevolen hulpstukken of zoals vermeld in de handleiding.
3. Gebruik geen toestellen met een beschadigde stekker of snoer, toestellen die niet naar behoren werken, die zijn gevallen of werden beschadigd of toestellen die in het water zijn gevallen. Breng dergelijke toestellen ter inspectie, reparatie van elektrische of mechanische afstelling binnen bij een erkend dealer of onderhoudscentrum.
4. Gebruik de naaimachine niet indien een van de ventilatieopeningen versperd is. Hou de ventilatieopeningen van de naaimachine en het voetpedaal vrij van stof, pluusjes en losse stukken stof.
5. Steek geen voorwerpen in de openingen en zorg dat er geen voorwerpen kunnen invallen.
6. Gebruik de naaimachine nooit buiten.
7. Gebruik het toestel niet op een plaats waar aérosolprodukten (spuitbussen) worden gebruikt of waar zuurstof wordt toegediend.
8. Om het toestel uit te schakelen zet U alle bedieningstoetsen uit (positie "O"); vervolgens trekt u de stekker uit het stopcontact.
9. Trek de stekker niet uit door aan het snoer te trekken, maar neem de stekker zelf vast.

GEVAAR

1. Om een lamp te vervangen, moet u eerst de stekker uittrekken. Vervang ze door een 15 Watt lamp van hetzelfde type.
2. Als het toestel in het water valt, probeer het dan niet beet te pakken. Trek in dat geval onmiddellijk de stekker uit.
3. Zet het toestel niet op een plaats waar het in een bad, wastafel zou kunnen vallen of zou kunnen worden getrokken en berg het steeds veilig op. Plaats het toestel nooit in water of in een andere vloeistof en zorg dat het hier ook niet in kan vallen.

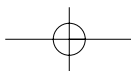

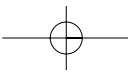

NEDERLANDS

OPGELET

1. Hou uw vingers uit de buurt van alle bewegende onderdelen. Pas vooral goed op voor de naald van de machine.
2. Gebruik steeds de juiste steekplaat. Door het gebruik van een verkeerde plaat kan de naald breken.
3. Gebruik geen kromme naalden.
4. Duw of trek niet aan de stof terwijl u stikt. Hierdoor kan de naald immers buigen, zodat ze uiteindelijk breekt.
5. Schakel de naaimachine uit ("O") wanneer u handelingen verricht in de buurt van de naald zoals het bedraden van de naald, het vervangen van de naald, het bedraden van het klosje, het vervangen van de persvoet, enz.
6. Trek steeds de stekker uit de naaimachine wanneer u een beschermplaat verwijdert, evenals om het toestel te smeren, een onderhoudsbeurt te geven of een aanpassing door te voeren zoals beschreven in de handleiding.
7. Bedien de naaimachine nooit op een zachte ondergrond zoals een bed of zetel, want dan kunnen de ventilatieopeningen versperd worden.

BEWAAR DEZE INSTRUCTIES

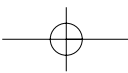
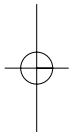

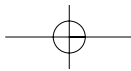

NEDERLANDS

AANBEVELINGEN

Kleine moeilijkheden?

Raadpleeg volgende rubrieken:

- De naald vervangen (blz. 40)
 - Het opwinden van de spoel (blz. 30)
 - Het inzetten van het spoelklosje (blz. 34)
 - Het regelen van de benedendraad spanning (blz. 114)
 - Het onderhoud van de machine (blz. 98)
-
- De regelknop voor de bovendraadspanning (Gegradueerd van 1 to 9) moet steeds op 5 staan.
 - De boven-en onderdraad moeten dezelfde dikte hebben.
 - Alvorens te naaien, beide draden samen naar achter trekken.
 - Het inrijgen van de bovendraad moet van rechts naar links gebeuren, de draden mogen nooit elkaar kruisen (zie schema op de machine)
 - De draad steeds van voor naar achter door het naaldoog steken.

Wij raden U aan om de originele verpakking van uw naaimachine te bewaren zodat deze bij een eventueel transport voldoende beschermd wordt.

Bewaar de verpakking om deze in geval mogelijke reparatie van uw machine in terug te kunnen zenden.

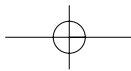

+

NEDERLANDS

INHOUD

1. VOORNAAMSTE ONDERDELEN	1	BLINDZOMEN.....	68
2. TOEBEHOREN	3	FESTONNEREN	72
3. VOOR U MET NAAIEN BEGINT.....	6	OVERLOCKEN	74
AFNEMEN VAN DE VERLENGTAFEL.....	6	ELASTISCHE STEKEN	74
AANSLUITING VAN HET PEDAAL EN STROOMSNOER.....	8	KNOOPSGATEN MAKEN.....	76
INRIJGEN VAN DE BOVENDRAAD.....	10	Lengte Van Het Knoopsgat.....	78
GEBRUIK VAN DE BEDRADER.....	12	De knoopsgarvoet in positie zetten.....	78
OPHALEN VAN DE SPOELDRAAD	16	Naaïen van knoopsgaten in één beweging.....	80
REGELING VAN DE PERSVOETDRUK	20	Uitbalanceren van de linker-en rechterzijde van het knoopsgat.....	82
PROEFNAAIEN	22	Opensnijden Van Het Knoopsgat.....	84
REGELEN VAN DE DRAADSPANNING	28	INZETTEN VAN RITSSLUITINGEN	84
4. U BEGINT OP UW MACHINE	30	REPARATIE VAN KLEDINGSTUKKEN.....	86
OPWINDEN VAN DE SPOEL	30	Verstellen.....	86
INZETTEN VAN DE SPOEL	34	Reparatie Van Een Scheur of Winkelhaak.....	88
VERANDEREN VAN DE PERSVOET	38	APPLIQUEREN.....	88
VERANDEREN VAN DE NAALD.....	40	RIMPELEN	92
STOF, GAREN-EN NAALDTABEL	47	TRANSPORTEUR-KNOP	94
STEEKKEUZEKNOP	50	VRIJ BORDUREN.....	94
STEEKLENGTEKNOP	52	6. ONDERHOUD.....	98
EEN RECHTE HOEK MAKEN	52	SCHOONMAKEN.....	98
ACHTERUITNAAIEN	54	SMEREN.....	100
HET NAAIEN VAN STOFFEN VAN VERSCHILLENDE DIKTE	58	7. CONTROLETABEL	109
DUBBELE FUNCTIE PERSVOETHEFBOOM	60	REGELEN VAN DE SPOELDRAADSPANNING	114
GEBRUIK VAN DE TWEELINGNAALD.....	60	SCHOONMAKEN VAN DE GRIJPER.....	118
5. KIEZEN VAN DE STEEK	66	VERVANGEN VAN HET LAMPJE	120
RECHTUIT NAAIEN.....	66		
ZIGZAG NAAIEN	66		
Draadspanning Voor Zigzag Naaiën.....	68		

+

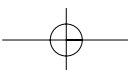

Italiano

IMPORTANTI ISTRUZIONI DI SICUREZZA

Quando si utilizzano apparecchiature elettriche, occorre osservare sempre le elementari norme in materia di sicurezza, compreso quanto segue:

Leggere tutte le istruzioni prima di utilizzare questa apparecchiatura.

PERICOLO — — Onde ridurre il rischio di scosse elettriche:

Mai lasciare incustodita un'apparecchiatura se essa è collegata alla rete. Sempre disinserire l'apparecchiatura dalla presa di corrente subito dopo l'utilizzo e prima della pulitura.

ATTENZIONE — — Onde ridurre il rischio di bruciature, incendi, scosse elettriche, o lesioni a persone:

1. Non consentire che venga utilizzata come giocattolo. E necessario prestare particolare attenzione allorché questa apparecchiatura viene utilizzata da, o vicino ad, un bambino.
2. Utilizzare quest'apparecchiatura solo per lo scopo cui è destinata, come da manuale. Utilizzate soltanto accessori raccomandati dal fabbricante o contenuti in questo manuale.
3. Mai far funzionare quest'apparecchiatura se il cordone o la spina sono danneggiati. Se non funziona adeguatamente, se è caduto/a per terra o se è danneggiato/a oppure se è finito/a nell'acqua. Ritornare l'apparecchiatura al rivenditore autorizzato più vicino od al centro riparazioni perché vengano eseguiti i controlli del caso od eventuali riparazioni e regolazioni elettriche e/o meccaniche.
4. Mai far funzionare l'apparecchiatura con qualsiasi presa d'aria bloccata. Mantenere le aperture di ventilazione della macchina per cucire e curate che il comando a pedale non sia attorniato da filacci, polvere o panni sporchi.
5. Non lasciare cadere né inserire mai oggetti nelle aperture.
6. Non utilizzare in esterni.
7. Non far funzionare quando vengono utilizzati prodotti spray o quando viene amministrato ossigeno.
8. Per scollegare, posizionate tutti i comandi su "Off" ("O"), e poi togliete la spina dalla presa.
9. Non scollegare tirando sul cordone. Per scollegare, afferrare la spina e non il cordone.

AVVISO DI PERICOLO

1. Scollegate sempre prima di re-illuminare. Sostituite la lampadina con lo stesso tipo da 15 watt.
2. Non toccate un'apparecchiatura finita nell'acqua. Scollegate subito.
3. Non collocate né immagazzinate apparecchiatura se esse possono cadere od essere spinte in una vasca oppure in un lavandino. Non collocate né lasciate cadere nell'acqua o in altri liquidi.

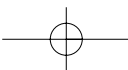

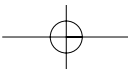

Italiano

AVVERTENZA

1. Mantenere le dita lontane da ogni parte mobile. Particolare attenzione va prestata all'ago della macchina da cucire.
2. Utilizzare sempre le giuste piastre per l'ago. La piastra sbagliata può causare la rottura dell'ago
3. Non utilizzare aghi curvi.
4. Non tirare o spingere il tessuto mentre cucite. Potrebbe far incurvare l'ago fino a romperlo.
5. Spegnerla macchina da cucire (su "O") se volete apportare aggiustamenti alla zona dove c'è l'ago, ad es infilare l'ago, cambiarlo, infilare la spola, cambiare il premistoffa a pedale, ecc.
6. Scollegare sempre la macchina per cucire dalla presa elettrica quando aprite la macchina, quando lubrificate, o quando effettuate aggiustamenti e riparazioni menzionati nel manuale d'istruzioni per l'uso.
7. Mai far funzionare su di una superficie morbida come un letto od un divano, laddove le prese d'aria possano risultare bloccate.

CONSERVATE QUESTE ISTRUZIONI

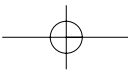
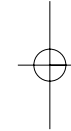

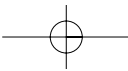

Italiano

RACCOMANDAZIONI

Usate la macchina da cucire per la prima volta...

In caso di problemi, consultate i seguenti paragrafi:

- Sostituzione o inserimento dell'ago (pag. 40)
 - Riempimento della spoline (pag. 30)
 - Sistemazione della spolina (pag. 34)
 - Regolazione della tensione inferiore (pag. 114)
 - Manutenzione della macchina (pag. 98)
-
- Il selettore graduato da 1 a 9 in alto a sinistra deve essere su 5.
 - Il filo superiore ed il filo inferiore devono avere la stessa grossezza; prima di cucire vanno tirati insieme all'indietro.
 - L'ago possiede un lato piatto che deve essere rivolto verso la parte posteriore della macchina.
 - Prima di selezionare il punto l'ago deve trovarsi sempre in alto.
 - Il filo superiore deve essere infilato da destra verso sinistra facendo attenzione a non incrociare i fili (vedi schema sul coperchio superiore della macchina).
 - Introdurre il filo nella cruna dell'ago dal di fronte (ossia dal davanti verso il retro della macchina).
- Si consiglia di conservare l'imballaggio originale per un eventuale trasporto successivo della macchina.

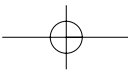
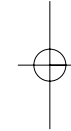
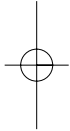

Italiano

INDICE

1. ELENCO DEI COMPONENTI	1	CUCITURA A ZIG-ZAG	66
2. ACCESSORI	3	Tension del filo per il punto zig-zag	68
3. PRIMA DI INIZIARE A CUCIRE	6	CUCITURA D'ORLO INVISIBLE	68
TAVOLETTA DI PROLUNGA	6	I PUNTI	72
COLLEGAMENTO DELLA MACCHINA E DEL PEDALE		SOPRAGGITTO	74
ALLA LINEA ELETTRICA	8	PUNTO ELASTICO	74
INFILATURA DEL FILO SUPERIORE	10	CONFEZIONE DEGLI OCCHIELLI	76
COME USARE IL DISPOSITIVO AUTOMATICO PER INFI-		Lunghezza dell'asola	78
LARE GLI AGHI	12	Sistemazione del piedino degli occhielli dei bottoni	78
PER FAR RISALIRE IL FILO INFERIORE	16	Cucitura di un occhiello in un passo	80
REGOLATORE DELLA PRESSIONE DEL PIEDE	20	Bilanciamento dei lati sinistro e destro dell'occhiello	82
CUCITURA DI UN CAMPIONE	22	Apertura delle asole	84
REGOLAZIONE DELLA TENSIONE DEI FILI	28	APPLICAZIONE DI CERNIERE LAMPO	84
4. RIEMPIMENTO DELLA SPOLINA	30	RAMMENDO	86
SISTEMAZIONE DELLA SPOLINA	34	Rattoppo	86
SOSTITUZIONE DEL PIEDINO PREMISTOFFA	38	Rammendo di uno strappo	88
SOSTITUZIONE DELL'AGO	40	APPLICAZIONE DI BOTTONI	88
PRIMA DI SELEZIONARE IL PUNTO TABELLA TESSUTI,		CUCITURA PLISSE'	92
FILY ED AGHI	48	LEVA DI RIENTRO TRANSPORTATORE	94
PER INIZIARE A CUCIRE SELEZIONE DEI PUNTI	50	RICCAMI	94
MANOPOLA DI REGOLAZIONE DELLA LUNGHEZZA		6. MANUTENZIONE DELLA MACCHINA	98
DEL PUNTO	52	PULIZIA	98
CAMBIO DI DIREZIONE DI CUCITURA	52	LIBRIFICAZIONE	100
CUCITURA IN MARCIA INDIETRO	54	7. PICCOLI INCONVENIENTI	111
CUCITURA DI TESSUTI DI GROSSO SPESSORE	58	REGOLAZIONE DELLA TENSIONE INFERIORE	114
LEVA PER DOPPIO SOLLEVAMENTO DEL PIEDINO		Pulizia del supporto della crochet	118
PREMISTOFFA	60	SOSTITUZIONE DELLA LAMPADINA	120
COME USARE UN AGO DOPPIO	60		
5. SELEZIONE DEL PUNTO	66		
CUCITURA DIRITTA	66		

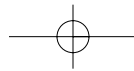

Section
1



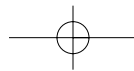
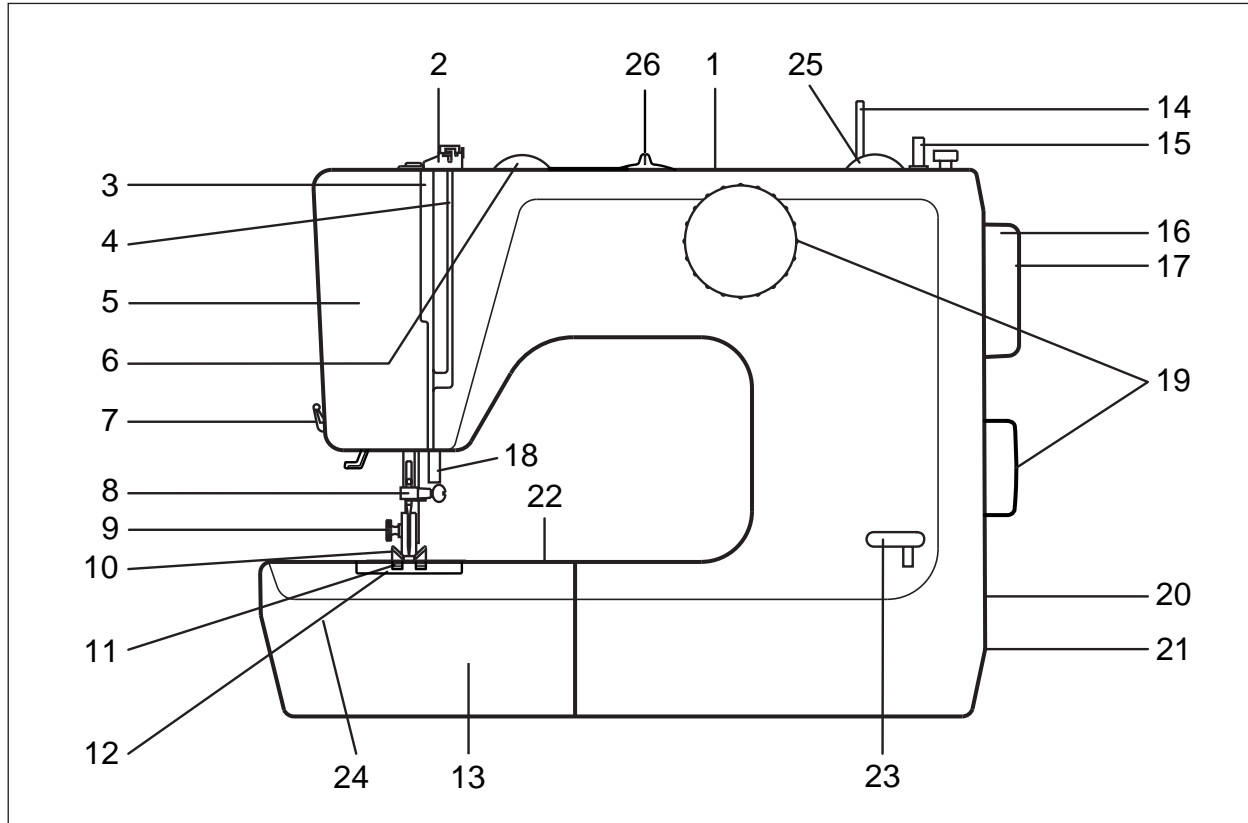







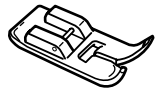

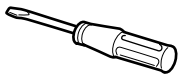

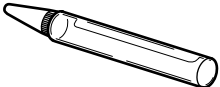

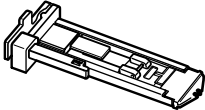
1. NAMES OF PARTS / NOMBRE DE LAS PARTES / NOM DES PIECES / HAUPTTEILE DER MASCHINE / VOORNAAMSTE ONDERDELEN / ELENCO DEI COMPONENTI

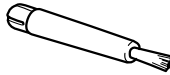

English	Español	Français	Deutsch	NEDERLANDS	Italiano
1. Handle	1. Manija	1. Poignée	1. Tragegriff	1. Handvat	1. Maniglia
2. Thread guide for bobbin winding	2. Guía para enhebrar el hilo	2. Guide-fil pour le bobinage de la canette	2. Fadenführung zum Spulen	2. Draadgeleider voor opwinden van spoel	2. Guidafilo per il riempimento della spolina
3. Take-up lever	3. Tira hilo	3. Tendeur de fil	3. Gelenkfadenhebel	3. Aantrekhefboom	3. Tendifilo
4. Upper tension plate	4. Guía del hilo superior	4. Couvercle de la tension supérieure	4. Oberfadenspannung	4. Bovenspanningsplaatjes	4. Piatto di tensione superiore
5. Face cover	5. Tapa frontal	5. Couvercle latéral	5. Frontklappe	5. Lampkap	5. Coperchio laterale
6. Upper thread tension dial	6. Control de la tensión del hilo superior	6. Bouton de tension du fil supérieur	6. Rad zur Regulierung der Oberfadenspannung	6. Regelknop voor boven-draardpanning	6. Manopola di tensione del filo superiore
7. Thread cutter	7. Cuchilla para cortar el hilo	7. Coupe-fil	7. Fadenabschneider	7. Draadsnijmesje	7. Tagliafilo
8. Thread guide for upper threading	8. Guía del hilo superior	8. Guide du fil supérieur	8. Fadenführung	8. Bovendraadgeleider	8. Guidafilo superiore
9. Presser foot thumb screw	9. Tornillo del pie prensatela	9. Vis de fixation du pied-de-biche	9. Feststellschraube des Nähfußhalters	9. Klemschroef van persvoet	9. Vite di fissaggio del piedino premistoffa
10. Presser foot	10. Pie prensatela	10. Pied-de-biche	10. Nähfuß	10. Persvoet	10. Piedino premistoffa
11. Feed dog	11. Dientes	11. Griffe d'entraînement	11. Transporteur	11. Transporteur	11. Trasportatore
12. Needle plate	12. Placa de la aguja	12. Plaque-aiguille	12. Stichplatte	12. Steekplaat	12. Placca ago
13. Extension table.	13. Tablero de extensión	13. Table d'extension	13. Anschietisch und Zubehörkästchen	13. Verlengtafel	13. Tavoletta di prolunga
14. Spool pin	14. Porta carretel	14. Porte-bobine (escamotable)	14. Garnrollenhalter	14. Klopennen	14. Portarocchetto
15. Bobbin winding spindle	15. Devanador	15. Axe de bobinage de la canette	15. Spulerspindel	15. As voor opwinden van spoel	15. Alberino avvolgitore della spolina
16. Handwheel	16. Volante	16. Volant	16. Handrad	16. Handwiel	16. Volantino
17. Declutch knob	17. Seguro del volante	17. Bouton de débrayage	17. Umschalt-Knopf (Nähen-Spulen)	17. Ontkoppelingsknop	17. Bottone di disinnesto
18. Presser foot lifter	18. Elevador del pie prensatela	18. Releveur de pied de biche	18. Füßchenheber	18. Persvoethefboom	18. Leva alza piedino premistoffa
19. Pattern selection dial*	19. Control para seleccionar la puntada*	19. Cadran de sélection du point*	19. Musterwählnopf (Programm-Selector)*	19. Patroonkeuzeknop*	19. Manopola di selezione dei punti*
20. Socket	20. Enchufe	20. Prise de courant	20. Steckergehäuse	20. Stopcontact	20. Presa di corrente
21. Switch	21. Interruptor	21. Interrupteur de moteur	21. Schalter für Licht und Maschine	21. Motorschakelaar	21. Interruttore motore
22. Free arm	22. Brazo libre	22. Bras libre	22. Freiarm	22. Vrije arm	22. Braccio libero
23. Reverse sewing lever	23. Palanca para coser en reversa	23. Levier de marche arrière	23. Taste zum Rückwärtsnähen	23. Achteruitnaaiknop	23. Leva marcia indietro
24. Drop feed lever (Inside)	24. Palanca para mover los dientes	24. Levier de griffe d'entraînement	24. Transporteur-Versenkung	24. Regelhefboom voor transporteur	24. Leva di rientro del trasportatore
25. Stitch length dial	25. Control del largo de la puntada	25. Cadran de longueur du point	25. Stichlängendrehknopf	25. Regelknop voor steeklengte	25. Manopola di regolazione della lunghezza del punto
26. Zigzag width control * Position of Pattern selection dial differs from country to country.	26. Control del ancho del zig-zag * La posición del selector de puntos puede cambiar de un país a un otro.	26. Contrôle de largeur du zigzag * La position du sélecteur de points peut varier d'un pays à l'autre.	26. Kontrolle der zick-zack-Stichbreite * Die Position des Musterwählnopfes kann von Land zu Land unterschiedlich sein.	26. Controle zigzagbreedte * Positie van de keuzeknop is verschillend van land tot land.	26. Controllo della larghezza dello zigzag * La posizione della manopola di selezione modello varia da Paese a Paese.

Section
2

2. ACCESSORIES / ACCESORIOS / ACCESSOIRES / DAS ZUBEHÖR / TOEBEHOREN / ACCESSORI

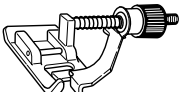
<p>1</p>  <p>① Zigzag sewing foot (on machine) ② Pie de costura zig-zag (en la máquina) ③ Pied Zigzag (monté sur la machine) ④ Zickzack-Nähfuß (an dermaschine) ⑤ Zigzagvoet (op de machine gemonteerd) ⑥ Piendino zig-zag (montato sulla macchina)</p>	<p>5</p> 	<p>11</p> 
<p>2</p> 	<p>6</p> 	<p>12</p> 
<p>3</p> 	<p>7</p> 	<p>A</p> 
<p>4</p> 	<p>8</p> 	<p>B</p> 
<p>9</p> 	<p>10</p> 	<p>C</p> 
<p>10</p> 	<p>11</p> 	<p>D</p> 

English	Español	Français	Deutsch	NEDERLANDS	Italiano
1. Zigzag sewing foot (on machine)	1. Pie de costura zig-zag (en la máquina)	1. Pied Zigzag (monté sur la machine)	1. Zickzack-Nähfuß (an der Maschine)	1. Zigzagvoet (op de machine gemonteerd)	1. Piendino zig-zag (montato sulla macchina)
2. Zipper foot	2. Pie para coser cierres	2. Pied pour fermeture éclair	2. Reißverschlussfuß	2. Ritssluitingvoet	2. Piedino per cerniere lampo
3. Buttonhole foot	3. Pie para ojal	3. Pied pour boutonnière	3. Knopflochfuß	3. Knoopsgatvoet	3. Piedino per asola
4. Needle plate screw driver	4. Llave para desatornillar la placa de la aguja	4. Tournevis plaque-aiguille	4. Schraubendreher für Stichplatte	4. Schroevendraaier voor Naaldplaat	4. Cacciavite placca ago
5. Buttonhole cutter	5. Cortador para el ojal	5. Couteau à boutonnière	5. Knopflochschneider (Trennmesser)	5. Knoopsgaten-mesje	5. Taglia asole
6. Oiler	6. Aceitera	6. Burette d'huile	6. Ölfäschchen	6. Oliëbusje	6. Oliatore
7. Bobbins (3 pcs.)	7. Carretes (3 pzas)	7. Canettes (3)	7. Spulen (3 Stück)	7. Spoelen (3 stuks)	7. Spoline (3 pezzi)
8. Standard needles (3 pcs., #14)	8. Aguja normales (3 pzas)	8. Aiguilles ordinaires (3)	8. Normale Nadeln (3 Stück)	8. Gewone naalden (3)	8. Aghi normali (3 pezzi)
9. Ball point needle (1 pc.)	9. Aguja de punta redonda (1 pza)	9. Aiguille renflée "ball point" (1)	9. Kugelspitznadel	9. Balpuntaald (1)	9. Ago con punta "a sfera" (ball point) (1 pezzo)
10. Twin needle (1 pc.)	10. Aguja doble (1 pza)	10. Aiguilles doubles (1)	10. Doppelnadel (1 Stück)	10. Dubbele naald (1)	10. Ago gemello (1 pezzo)
11. Screw driver (small) (1 pc.)	11. Desarmadores (Pequeño) (1 pza)	11. Tournevis (petit)	11. Schraubenzieher (klein) (1 Stück)	11. Schroevendraaiers (groot)	11. Cacciaviti (piccolo)
12. Extra spool pin (For twin needle sewing)	12. Porta carretel extra (para costura con dos hilos)	12. Tige porte-bobine	12. Zusätzlicher Garnrollen-Stift (Zum Nähen mit Doppelnadel)	12. Klospen	12. Asta portarocchetto
Ⓐ Quilting guide ※	Ⓐ Guía para acolchar ※	Ⓐ Guide de piquage ※	Ⓐ Wattierlineal ※	Ⓐ Afstandsgeleider ※	Ⓐ Guida per ovattare ※
Ⓑ Cleaning brush ※	Ⓑ Brocha para limpiar la máquina ※	Ⓑ Brosse de nettoyage et extracteur de canette ※	Ⓑ Reinigungsbürste (die andere Seite dient zum Herausnehmen der Spule) ※	Ⓑ Stofkwastje met spoelkloslichter ※	Ⓑ Pennello di pulizia ed estrazione spoline ※
Ⓒ Overcasting foot ※	Ⓒ Pie para sobrecostura ※	Ⓒ Pied-de biche pour faufilage ※	Ⓒ Überwendlingsfuß ※	Ⓒ Voetje voor overhandse of omslingernaad ※	Ⓒ Premistoffa per imbastitura ※
Ⓓ Blind stitch foot ※	Ⓓ Pie para puntada invisible ※	Ⓓ Pied-de -biche pour couture invisible ※	Ⓓ Blindstichfuß ※	Ⓓ Blindzoom-voet ※	Ⓓ Piedino per orlo invisible ※
※ Optional accessory Accessory may differ from country to country.	※ Accesorios opcionales Los accesorios opcionales puede ser diferentes de acuerdo al país.	※ Accessoires en option. Ces accessoires pour raient être différents d'un pays à l'autre.	※ Sonderzubehör Der Umfang des Zubehörs kann von Land zu Land unter schiedlich sein.	※ Extra accessoires. Accessoires kunnen per land verschillen.	※ Accessori opzionali Questi accessori pos sono variare da un paeze all'altro.

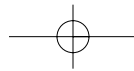

English

Español

3. BEFORE SEWING

The machine is stored in flat-bed style which makes your work easier for ordinary sewing.

3. ANTES DE EMPEZAR A COSER

La máquina se presenta en forma plana para hacer más fácil su labor en la costura normal.

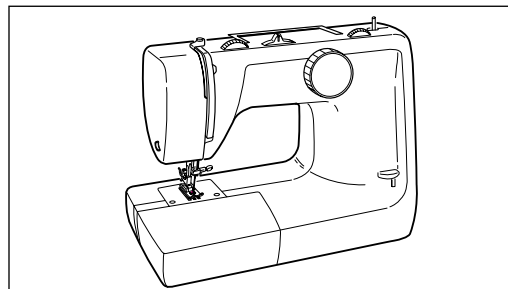
**DETACHABLE EXTENSION TABLE**

Remove the table and the machine is used as a free-arm machine.

TABLERO DE EXTENSIÓN RETIRABLE

Quitar esta parte y la máquina se puede usar con el brazo libre.

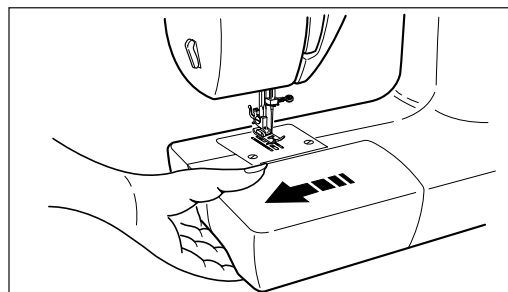

The free-arm is more convenient to sew or embroider; trousers, sleeves, cuffs of T-shirts, blouses, etc. Reverse the above steps to attach the extension table.

El brazo libre es recomendable para coser o bordar pantalones, mangas, puños de camisas, blusas, etc. Colocar nuevamente la caja de accesorios.

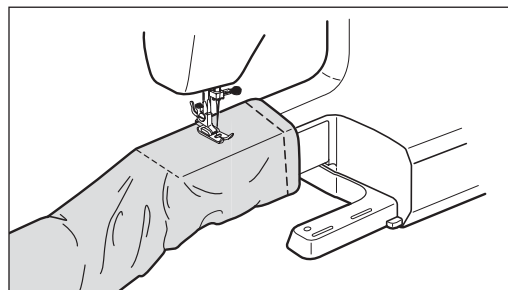

Section

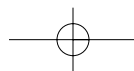
3

Français	Deutsch	NEDERLANDS	Italiano
<p>3. AVANT DE COMMENCER A COUDRE</p> <p>La machine est rangée sur un support plat, ce qui facilite le travail usuel de couture.</p>	<p>3. VOR DEM NÄHEN</p> <p>Für einfache Näharbeiten sollte der flache Anschietisch verwendet werden. Dadurch wird die Arbeitsfläche vergrößert und somit das Nähen erleichtert.</p>	<p>3. VOOR U MET NAAIEN BEGINT</p> <p>De machine op een vlakke ondergrond opstellen wat het gewone naaiwerk vergemakkelijkt.</p>	<p>3. PRIMA DI INIZIARE A CUCIRE</p> <p>La macchina è installata su un supporto piatto che facilita il normale lavoro di cucitura.</p>
<p>TABLE D'EXTENSION ESCAMOTABLE</p> <p>Enlevez la tablette pour utiliser la machine en bras libre.</p>	<p>ENTFERNEN DES ANSCHIEBETISCHES</p> <p>Ziehen Sie den Anschietisch in Pfeilrichtung nach vorne weg und Sie können im Nu den Freiarm benutzen.</p>	<p>AFNEMEN VAN DE VERLENGTAFEL</p> <p>Na het afschuiven van de verlengtafel kan men de machine met vrije arm gebruiken.</p>	<p>TAVOLETTA DI PROLUNGA</p> <p>Sfilate la tavoletta per utilizzare la macchina a braccio libero.</p>
<p>Le bras libre est commode pour coudre ou pour broder, des pantalons, manches, manchettes de T-shirts, blouses, etc. Procédez selon la méthode inverse pour remettre la table d'extension.</p>	<p>Schwer zugängliche Stellen wie Manschetten, Ärmel, Hosenbeine usw. können mit dem Freiarm mühelos genäht werden. Taschen aufnähen, Steppnähte an Kleidern, Mänteln....., alles kein Problem mehr.</p>	<p>Door de machine met vrije arm te gebruiken, kan men broeken, mouwen en opslagen van T-shirts, bloezen enz. gemakkelijk naaien of borduren. Om de verlengtafel weer te monteren, de bovenstaande instructies in omgekeerde volgorde uitvoeren.</p>	<p>L'uso della macchina a braccio libero permette di cucire o di ricamare con grande facilità pantaloni, maniche e polsini di camicia, camicette, ecc. Per riposizionare la tavoletta, eseguite la stessa operazione indicata al punto precedente ma in senso inverso.</p>

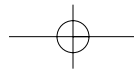

English

Español

To open the lid of the extension bed, pull it open, as illustrated.

Para abrir la tapa de la caja de accesorios, jalarla como se indica.

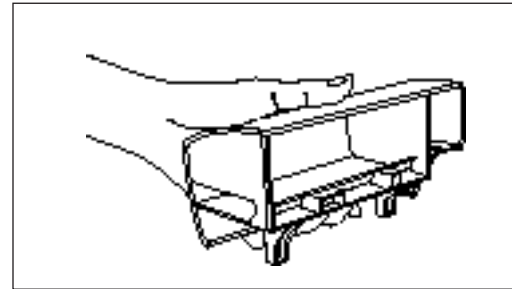

CONNECTING FOOT CONTROLLER AND POWER CORD

Connect foot controller and power cord ① ②. Before plugging in your machine, be sure that the voltage is the same as that of your machine (written on a plate at back of machine).

CONEXIÓN DEL PEDAL Y CABLE DE CORRIENTE

Conectar el pedal y el cable de corriente siguiendo los pasos ① y ②. Antes de conectar la clavija de la máquina, asegurarse de que el voltaje de la máquina sea igual que el de su toma de corriente.

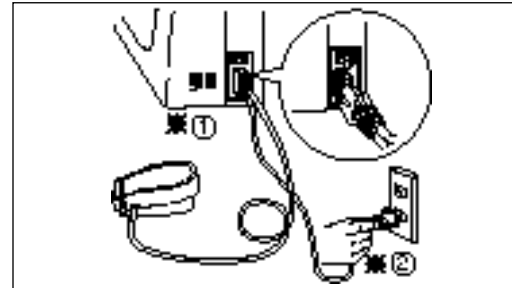

Switch on power to the machine and turn on the sewing light. Switch off power to the machine and turn off the sewing light.

(* el voltaje está escrito sobre una placa en la parte posterior de la máquina.)

Accione el botón de la máquina, para el funcionamiento del pedal y del foco.

OFF - Apagado
ON - Encendido

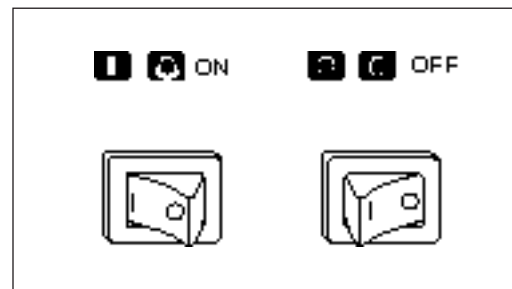

Section 3

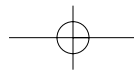

Français	Deutsch	NEDERLANDS	Italiano
Pour ouvrir le couvercle de la boîte d'accessoires, tirez-le comme illustré.	Das Zubehör ist im Anschietisch integriert. Zum Öffnen der Box heben Sie nur die Klappe in Pfeilrichtung an.	Om het vakje met accessoires te openen gaat men tewerk zoals wordt afgebeeld.	Tirate nella direzione della freccia il coperchio del cassetto degli accessori per aprirlo.

CONNEXION DE LA PÉDALE ET DU FIL ELECTRIQUE

Connectez la pédale et le fil électrique ①, ②.

Avant de brancher votre machine, assurez-vous que la tension est la même que celle de votre machine (voyez l'inscription au dos de la machine).

La tension varie d'un pays à l'autre.

Poussez sur l'interrupteur du moteur et allumez la lumière. Lorsque vous n'utilisez pas votre machine, veillez à l'éteindre ou à la débrancher.

Anschluß des Fußanlassers

Verbinden Sie Fußanlasser und Kabel wie abgebildet ①, ②.

Bevor Sie die Maschine anschließen, beachten Sie bitte, daß die Netzspannung mit der Angabe auf der Rückseite der Maschine übereinstimmt.

* Die Angaben sind von Land zu Land unterschiedlich.

HAUPTSCHALTER EINGEBAUTE NÄHLEUCHE

Das Nählicht ist in der Frontplatte eingebaut und beleuchtet nur das Arbeitsfeld. Das Nählicht und die Maschine werden mittels des auf der Handradseite befindlichen Kippschalters aus- und eingeschaltet. Wechseln der Glühbirne Seite 100.

AANSLUITING VAN HET PEDAAL EN STROOMSNOER

Pedaal en stroomsnoer aansluiten ①, ②.

Voor u de stekker in de machine steekt, goed opletten of de spanning dezelfde is als vermeld staat op het plaatje achteraan op de machine.

* De netspanning verschilt van land tot land.

De schakelaar indrukken zodat het lampje brandt.

Wanneer u de machine niet gebruikt, vergeet ze dan niet uit te schakelen of de stekker uit te trekken.

COLLEGAMENTO DELLA MACCHINA E DEL PEDALE ALLA LINEA ELETTRICA

Collegate pedale e filo di alimentazione della macchina ①, ②.

Prima di collegare la macchina da cucire, assicuratevi che la tensione della linea elettrica sia quella indicata sulla macchina (vedere la targhetta sul retro).

La tensione varia da un paese all'altro.

Premete l'interruttore del motore ed accendete la luce. Quando non utilizzate la macchina, ricordate sempre di spegnerla o scollegarla.

Section 3

English

THREADING UPPER THREAD

Raise the presser foot lifter.
Raise the take-up lever to the highest position by turning the handwheel towards you.
Thread following numbers ① - ⑥.
Pass the thread through guide ①.

Lead thread through either side of tension disc ②.
Hook the thread under the guide ③ as shown.

Español

ENHEBRAMIENTO DEL HILO SUPERIOR

Levantar el elevador del pie prensatela.
Levantar el tira hilo a su posición más alta girando el volante hacia Ud.
Para enhebrar seguir los pasos del ① al ⑥.
Pasar el hilo a través de la guía ①.

Jalar el hilo hacia el frente y pasarlo por cualquier unidad de la guía ②.
Enhebrar el hilo en la guía ③ y jalar el hilo hacia arriba para insertarlo en el resorte.

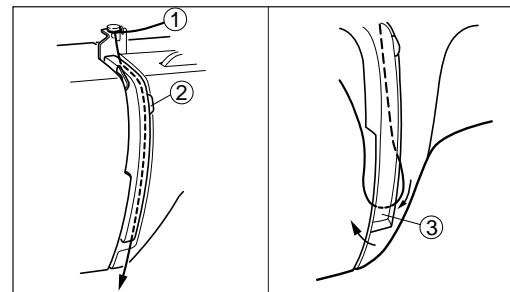
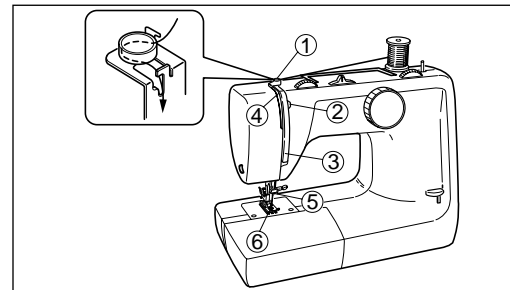

Français	Deutsch	NEDERLANDS	Italiano
<p>ENFILAGE DU FIL SUPERIEUR</p> <p>Relevez le pied-de-biche. Placez le tendeur de fil à sa position la plus haute en tournant le volant vers vous. Enfilez en suivant les numéros ① ~ ⑥. Faites passer le fil par le guide-fil ①.</p>	<p>EINFÄDELN DES OBERFADENS</p> <p>Nähfußheber nach oben und Gelenkfadenhebel in höchste Stellung bringen, indem Sie das Handrad auf sich zu drehen. Einfädeln in der Reihenfolge ①-⑥. Führen Sie den Faden durch die Fadenführung ①.</p>	<p>INRIJGEN VAN DE BOVENDRAAD</p> <p>Zet de persvoethefboom omhoog. De aantrekhefboom in de hoogste stand zetten door het handwiel naar u toe te draaien. Inrijgen volgens nummer ① ~ ⑥. De draad door geleider leiden ①.</p>	<p>INFILATURA DEL FILO SUPERIORE</p> <p>Alzate il piedino premistoffa. Ruotate il volantino verso di voi fino a quando il tendifilo sarà nella sua posizione più alta. Infilate seguendo i numeri da ① a ⑥. Fate passare il filo attraverso il guidafilo ①.</p>
<p>Puis entre les deux disques du tendeur ②. Accrochez-le au guide ③, de bas en haut et droit à gauche.</p>	<p>Faden senkrecht durch die Spannungsscheiben hindurchführen ②. Von unten nach oben in die Fadenanzugsfeder einhaken ③.</p>	<p>Vervolgens tussen de twee spanschijfjes leiden ②. De draad onder de geleider haken, zoals op de tekening ③.</p>	<p>Quindi tra i due dischi della tensione ②. Agganciatelo alla guida ③, dal basso in alto e da destra verso sinistra.</p>

Section 3

English

Thread take-up lever ④.
Pass thread through needle
guide ⑤ (use left one) then
through the needle eye ⑥ from
front to back.

***Pull about 15 cm (6") of
thread. under the presser
foot and to the back.***

Español

Enhebrar el hilo en la guía ④.
Jalar el hilo a través de la
guía ⑤ (usar izquierda).
Enhebrar en la aguja de ade-
lante hacia atrás. ⑥

***Dejar aproximadamente 15
cm de hilo extra.***

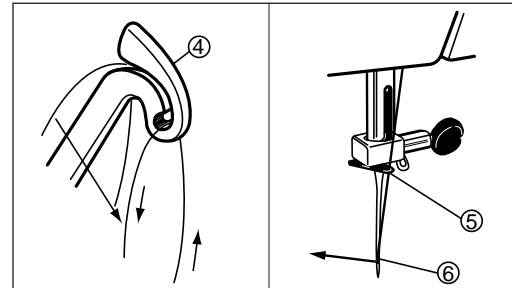

HOW TO USE NEEDLE THREADER

Needle threader can be used to
thread needle more easily.
Thread to thread guide of
needle bar ⑧.
Allow about 15 cm (6") of
thread extra.

Legend:

⑧ guide of needle bar

USER EL ENHEBRADOR DE AGUJA

El enhebrador de aguja
puede ayudarle a enhebrar
más fácilmente.
Pase el hilo superior por la
guía de la aguja (⑧).
Tire 15 cm de hilo hacia
atrás.

Leyenda:

⑧ Guía de aguja

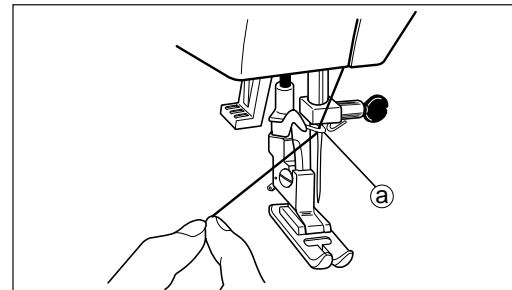

Français	Deutsch	NEDERLANDS	Italiano
<p>Enfilez-le ensuite par le tendeur ④.</p> <p>Faites passer le fil par le guide ⑤, (situé à gauche) et par le chas de l'aiguille ⑥, de l'avant vers l'arrière.</p> <p>Laissez pendre environ 15 cm de fil.</p>	<p>Durch den Gelenkfadenhebel führen ④.</p> <p>Fädeln Sie den Faden durch die Fadenführungen ⑤ und dann von vorne nach hinten durch das Nadelöhr ⑥ ein.</p> <p>Etwa 15 cm Faden nach hinten herausziehen.</p>	<p>De draad van rechts naar links door de aantrekheboom leiden ④.</p> <p>Daarna door geleider ⑤ (links) en door het naaldooeg leiden ⑥.</p> <p>Een eind draad van circa 15 cm overlaten.</p>	<p>Infilatelo quindi nel tendifilo ④.</p> <p>Fate passare il filo attraverso la guida ⑤ (situata a sinistra) ed infine nella cruna dell'ago ⑥ da davanti verso il resto della macchina.</p> <p>Lasciate pendere all'incirca 15 cm di filo.</p>

COMMENT UTILISER UN ENFILE-AIGILLE

L'enfile-aiguille peut être utilisé pour enfiler plus facilement une aiguille. Passez à travers le guidofil de la barre à aiguille ⑤.

Laissez environ 15 cm de fil en plus.

Légende:

⑤ guide de la barre à aiguille

WIE VERWENDET MAN DEN NADELEINFÄDLER

Der Nadeleinfädler kann zur Erleichterung des Einfädelns der Nadel verwendet werden. Leiten Sie den Faden durch die Fadenführung an der Nadelklammer ⑤.

Den Faden ungefähr 15 cm (6") weit herausziehen.

Illustration:

⑤ Fadenführung an der Nadelklammer.

GEBRUIK VAN DE BEDRADER

De bedrader kan worden gebruikt om de draad makkelijker in de naald te rijgen.

Trek de draad door de draadgeleider van de naaldstang ⑤.

Neem zo'n 15 cm extra draad.

Legende:

⑤ geleider naaldstang

COME USARE IL DISPOSITIVO AUTOMATICO PER INFILARE GLI AGHI

Per infilare l'ago più facilmente si può usare il dispositivo automatico per infilare gli aghi. Inserire il filo nella guida del filo dell'asta dell'ago ⑤. Lasciare circa 15 cm (6 pollici) di filo in più.

Legenda:

⑤ guida dell'asta dell'ago.

Section 3

English

1. Lower presser foot lifter.
2. Bring needle to its highest position by turning hand-wheel towards you.
3. Lower needle thread lever (b) and hook thread to guide (c) from left side.

Legend:

- (b) needle thread lever
(c) guide

4. Lower needle thread lever to its lowest position so that hook passes through the needle eye.
5. Bring thread from guide (c) to right side under the hook (d).

Legend:

- (d) hook

- ※ The knack of hooking:
Take thread under hook guide (e) and bring it up to the right, pressing thread against needle.

Legend:

- (e) hook guide

Español

1. Baje la palanca del pie de prensatelas.
2. Ponga la aguja en la posición alta girando la rueda hacia Usted.
3. Baje la palanca de enhebrador (b) y deslizar el hilo en el ganchillo de la izquierda hacia la derecha.

Leyenda:

- (b) Palanca del enhebrador
(c) Guía

4. Baje la palanca del enhebrador en posición baja hasta que el ganchillo entre en el ojo de la aguja.
5. Hacer deslizar el hilo desde la guía (c) hacia la derecha debajo del ganchillo (d).

Leyenda:









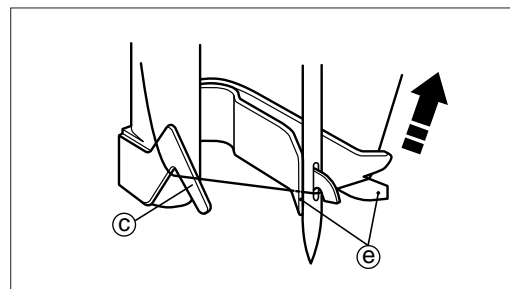
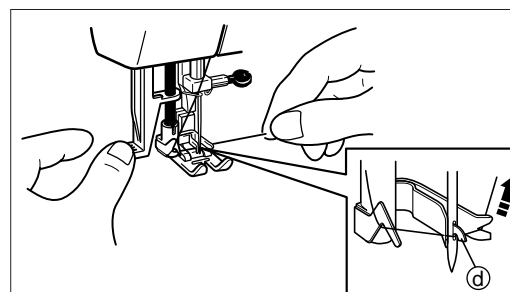
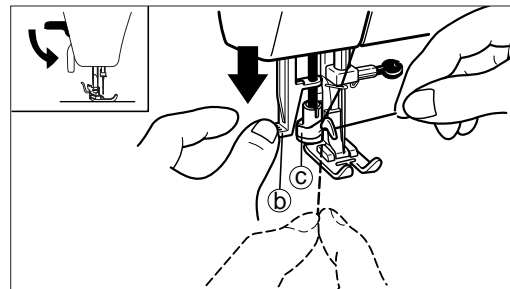

























- (d) Ganchillo

- ※ Enhebrar con talento:
Tire del hilo bajo de la guía del ganchillo (e) y tirelo hacia arriba, apretandolo contra la aguja.

Leyenda:

- (e) Guía del ganchillo



Français	Deutsch	NEDERLANDS	Italiano
<p>1. Abaissez le levier du pied presseur.</p> <p>2. Mettez l'aiguille à sa position la plus élevée en tournant le volant vers vous.</p> <p>3. Abaissez le levier du fil d'aiguille () et accrochez le fil au guide () du côté gauche.</p> <p>Légende:  levier du fil d'aiguille  guide</p> <p>4. Abaissez le levier du fil d'aiguille jusqu'à sa position la plus basse pour que le crochet passe à travers le chas de l'aiguille.</p> <p>5. Enlevez le fil du guide () du côté droit et passez-le en dessous du crochet ().</p> <p>Légende:  crochet</p>	<p>1. Stellen Sie den Lüfterhebel nach unten.</p> <p>2. Die Nadel durch Drehen des Handrades in höchste Stellung bringen.</p> <p>3. Den Nadeleinfädelhebel () senken und den Faden von links unter die Fadenführung () bringen.</p> <p>Illustration:  Nadeleinfädelhebel  Fadenführung</p> <p>4. Den Nadeleinfädelhebel auf die unterste Stellung bringen, sodaß der Haken durch das Nadelloch geführt wird.</p> <p>5. Den faden von der Fadenführung () nach rechts unter den Haken () legen.</p> <p>Illustration:  Haken</p>	<p>1. Breng de hevel van de persvoet omlaag.</p> <p>2. Plaats de naald in de hoogste positie door het handwiel naar u toe te draaien.</p> <p>3. Breng de draadhevel omlaag () en haak de draad langs links achter de geleider ().</p> <p>Legende:  draadhevel  geleider</p> <p>4. Breng de draadhevel in de laagste positie, zodat de haak door het oog van de naald kan.</p> <p>5. Breng de draad van de geleider () naar de rechterzij de onder de haak ().</p> <p>Legende:  haak</p>	<p>1. Abbassare il sollevatore del piedino premistoffa.</p> <p>2. Portare l'ago nella posizione più alta ruotando il volantino verso di voi.</p> <p>3. Abbassare la leva dell'ago del filo () e agganciare il filo alla guida () dal lato sinistro.</p> <p>Legenda:  leva dell'ago del filo  guida</p> <p>4. Abbassare la leva dell'ago del filo alla sua posizione più bassa in modo che il gancio passi attraverso la cruna dell'ago.</p> <p>5. Portare il filo dalla guida () sul lato destro sotto il gancio ().</p> <p>Legenda: Gancio</p>
<p>※ Truc pour accrocher le fil: Prenez le fil en dessous du guide du crochet () et amenez- le vers le haut à droite en pressant le fil contre l'aiguille.</p> <p>Légende  guide du crochet</p>	<p>※ Einhakhilfe: Führen Sie den Faden unter die Hakenführung () und ziehen Sie ihn, während er gegen die Nadel gedrückt wird, rechts hoch.</p> <p>Illustration:  Hakenführung</p>	<p>※ Een truc voor het haken. Neem de draad onder de haakgeleider () en breng hem rechts naar boven terwijl u de draad tegen de naald drukt.</p> <p>Legende:  haakgeleider</p>	<p>※ L'abilità nell'inserire il filo: Portare il filo sotto la guida del gancio () e sollevarlo verso destra, premendo il filo contro l'ago.</p> <p>Legenda:  guida del gancio</p>

Section 3

English

6. Release the needle thread lever (b) and thread at the same time. Thread is pulled by hook and passes through needle eye.

Legend:

(b) needle thread lever

7. Pull out loop of thread through needle eye.

Note: Repeat above steps when thread not pass through needle eye correctly. Needle threader doesn't work when needle not correctly set.

BRING UP BOBBIN THREAD

Hold the end of the upper thread with the left hand as illustrated. Turn the handwheel slowly towards you until the needle moves down and up again to its highest position.

Español

6. Afloje la palanca del enhebrador (b) y enhebrar al mismo tiempo. El hilo esta tirado por el ganchillo y pasa por el ojo de aguja.

Leyenda:

(b) Palanca del enhebrador



7. Tire el hilo a través del ojo.

Nota: Vuelva a empezar si el hilo no está bien enhebrado. Si la aguja no está bien fijada, no podrá enhebrarla.

CÓMO LEVANTAR EL HILO INFERIOR

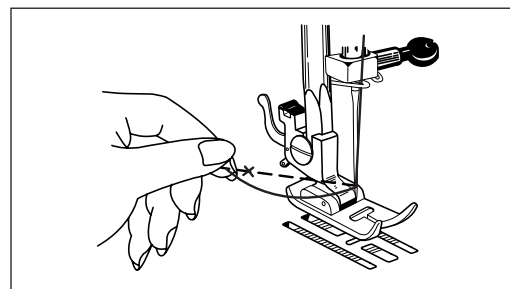
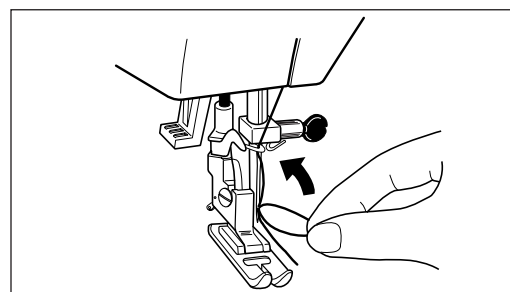
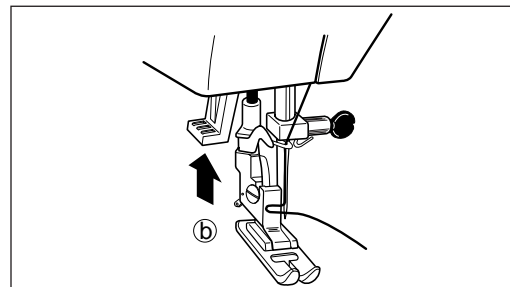
Sostener el extremo del hilo superior con la mano izquierda. Girar el volante lentamente hacia Ud. hasta que la aguja baje y suba otra vez.



Français	Deutsch	NEDERLANDS	Italiano
<p>6. Lâchez le levier du fil d'aiguille () et le fil en même temps. Le fil est tiré par le crochet et passe à travers le chas de l'aiguille.</p> <p>Légende:  levier du fil d'aiguille</p>	<p>6. Den Nadeleinfädelhebel () loslassen, gleichzeitig wird eingefädelt. Der Faden wird durch den Haken durch das Nadelloch gezogen.</p> <p>Illustration:  Nadeleinfädelhebel</p>	<p>6. Laat de draadhevel () los en rijg de draad tegelijkertijd in . De haak trekt aan de draad, die door het oog van de naald gaat.</p> <p>Legende:  draadhevel</p>	<p>6. Rilasciare la leva del dispositivo automatico per infilare l'ago () ed infilare il filo allo stesso tempo. Il filo è tirato dal gancio e passa attraverso la cruna dell'ago.</p> <p>Legenda:  leva del dispositivo automatico per infilare l'ago.</p>
<p>7. Tirez la boucle de fil à travers le chas de l'aiguille. Note: Répétez les étapes ci-dessus si le fil ne passe pas correctement à travers le chas de l'aiguille. L'enfile-aiguille ne fonctionne pas lorsque l'aiguille n'est pas réglée correctement.</p>	<p>7. Fadenschlinge durch das Nadelloch herausziehen. Anmerkung: Wiederholen Sie die oben angeführten Schritte, falls der Faden nicht einwandfrei durch das Nadelloch gezogen wurde. Der Nadeleinfädler funktioniert nicht, wenn die Nadel nicht richtig eingesetzt ist.</p>	<p>7. Trek de draadlus door het oog van de naald. Noot: Herhaal deze stappen wanneer de draad niet goed door het oog van de naald gaat. De bedrader werkt niet indien de naald niet goed geplaatst is.</p>	<p>7. Tirare fuori il cappio del filo attraverso la cruna. Nota: Se il filo non passa correttamente attraverso la cruna, ripetere le operazioni di cui sopra. Il dispositivo automatico per infilare l'ago non funziona se l'ago non è ben sistemato.</p>
<p>POUR FAIRE REMONTER LE FIL INFÉRIEUR</p> <p>Saisissez l'extrémité du fil supérieur de la main gauche. Tournez lentement le volant vers vous jusqu'à ce que l'aiguille descende puis remonte à sa position la plus haute.</p>	<p>HERAUFHOLEN DES UNTERFADENS</p> <p>Fadenende des Oberfadens mit der linken Hand wie auf Abb. halten. Drehen Sie nun das Handrad langsam in Ihre Richtung, bis der Gelenkfadenhebel sich wieder in der höchsten Stellung befindet.</p>	<p>OPHALEN VAN DE SPOELDRAAD</p> <p>Het uiteinde van de bovendraad met de linkerhand vasthouden. Het handwiel langzaam naar u toe draaien zodat de naald éénmaal op en neer gaat.</p>	<p>PER FAR RISALIRE IL FILO INFERIORE</p> <p>Afferrate l'estremità del filo superiore con la mano sinistra. Girate lentamente il volantino verso di voi facendo scendere e quindi risalire l'ago.</p>

**Section
3****English****Español**

Pull the upper thread slowly and the lower thread will be brought up in a loop

Jalar el hilo superior lentamente y el hilo inferior se alzará en forma de presilla.

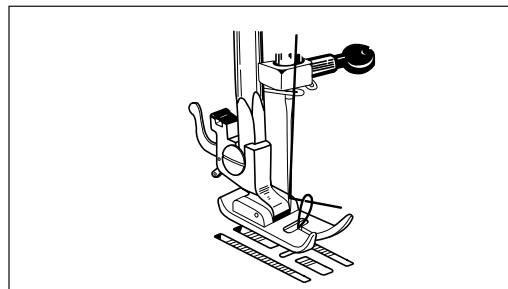

Pull out both threads to about 15 cm (6") and place them together at the left under the presser foot.

Jalar ambos hilos 15 cm aproximadamente y ponerlos juntos debajo del pie prensatela hacia el lado izquierdo.

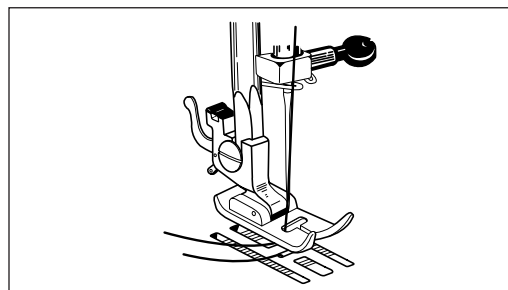

The more you press the foot controller, the faster the machine runs.

A mayor presión del pedal, mayor será la velocidad con que la máquina coserá.

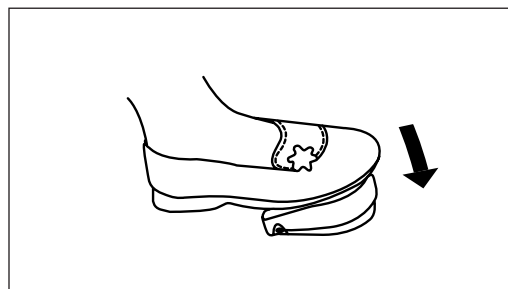

Français	Deutsch	NEDERLANDS	Italiano
Tirez lentement sur le fil supérieur de telle sorte que le fil inférieur fasse une boucle.	Ziehen Sie den Oberfaden leicht an, und der Unterfaden wird in Form einer kleinen Schlinge heraufgeholt.	De bovendraad voorzichtig aantrekken zodat de spoel draad met een lus naar boven komt.	Tirate lentamente il filo superiore in modo che il filo inferiore formi un cappio.
Tirez les deux fils à 15 cm environ du pied et placez-les tous les deux à gauche et sous le pied-de-biche.	Beide Fäden bis etwa 15 cm herausziehen und nach links unter den Nähfuß legen.	De twee uiteinden circa 15 cm van de persvoet uittrekken en ze beide links onder de persvoet leggen.	Tirate le due estremità dei fili a 15 cm circa dal piedino e sistematele entrambe a sinistra e sotto il premistoffa.
Plus vous appuyez sur la pédale, plus la machine fonctionne vite.	<p>DER FUSSANLASSER</p> <p>Mittels des Fußanlassers wird die Nähgeschwindigkeit reguliert. Stellen Sie ihn so auf, daß Sie den Anlasser bequem erreichen können. Langsam nähen - leichter Fußdruck. Schnell nähen - Pedal stärker, nötigenfalls bis zum Anschlag drücken.</p>	Hoe dieper u het pedaal indrukt, des te sneller werkt de machine.	Più si spinge sul pedale, più si aumenta la velocità di funzionamento della macchina.

Section 3

English

PRESSER FOOT PRESSURE (Type A)

Normal fabric sewing: For straight fabric sewing or zigzag sewing, pressure button **a** should be pushed to the lower position.

Thin or delicate fabric sewing: Because lighter pressure is desirable for perfect sewing of fine silk or thin fabric, pressure button should be adjusted to the middle or center position.

Release pressure with outer ring **b** and then push pressure button **a** half way down.

Darning and embroidering: To be able to move fabric freely for darning, mending, basting and embroidering, release pressure button **a** by pushing outer ring **b**.

PRESSER FOOT PRESSURE (Type B)

The presser foot pressure is adjusted by turning the dial at the top of the machine.

When sewing normal or heavy material, turn to 3.

When sewing thin or stretch material, turn to 2-3.

When darning, turn to 1-2.

Español

AJUSTAR LA PRESIÓN DEL PIE PRENSATELAS (Tipo A)

Costura sobre tejido normal: Normalmente, para hacer un pespunte o un zigzag, la palanca de presión **a** debe mantenerse en la posición más baja.

Costura sobre tejidos ligeros o finos: Porque una presión más ligera es preferable para coser perfectamente sedas finas o tejidos poco resistentes, el dispositivo debe colocarse a la mitad.

Afloje la presión apretando el pasador **b** y después empujar la palanca **a** hacia abajo dejándola a la mitad.

Zurcidos y bordados: Para mover una labor libremente y poder remendar, zurcir o bordar, afloje el dispositivo de presión **a** completamente apretando sobre el pasador **b**.

PRESIÓN DEL PRENSATELAS (Tipo B)

La presión del prensateclas se efectúa mediante el tornillo.

Para coser en telas normales o gruesas, girar hasta 3.

Para coser en telas finas o elásticas, girar hasta 2-3.

Para remendar y zurcir, girar hasta 1-2.

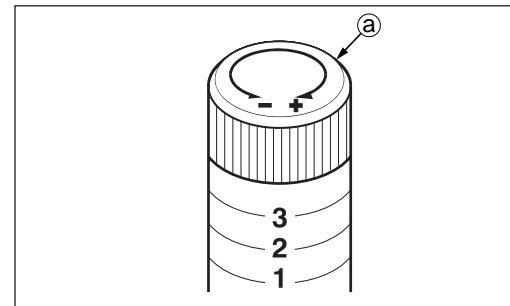
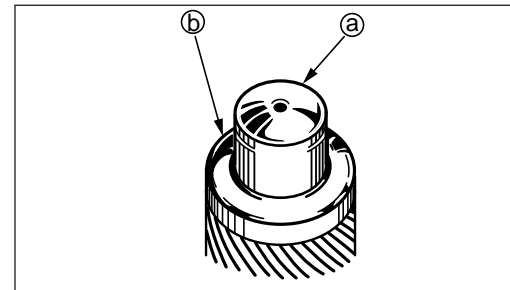

Français	Deutsch	NEDERLANDS	Italiano
<p>REGULATEUR DE PRESSION DU PIED (Type A)</p> <p>Couture normale: Habituellement, pour une couture droite ou un zigzag, la broche de pression a doit être maintenue à sa position inférieure.</p> <p>Couture de tissu fin ou fragile: Une pression plus faible étant souhaitable pour coudre parfaitement la soie ou les tissus fins, le bouton de pression doit être réglé au milieu ou au centre. Relâchez la pression avec l'anneau extérieur b et poussez ensuite la broche de pression a à moitié vers le bouton.</p> <p>Raccommodage et broderie: Pour pouvoir manipuler librement un tissu en cas de raccommodage, de faufilage et de broderie, relâchez la broche de pression a en poussant l'anneau extérieur b.</p>	<p>NÄHFUSSDRUCKREGLER (Typ A)</p> <p>Normales Nähen: Gewöhnlich, wenn mit Gerad-oder Zick-Zack-Stichen genäht wird, soll der Druckreglerknopf a in der niedrigeren Stellung bleiben.</p> <p>Nähen dünner oder empfindlicher Stoffe: Für das Nähen feiner Seide oder dünner Stoffe ist ein schwächerer Druck wünschenswert, deshalb sollte der Reglerknopf auf der mittleren oder zentralen Stellung sein.</p> <p>Das Nachlassen des Drucks wird mit dem äußeren Ring b bewirkt, und dann drückt man den Druckreglerknopf a zur Hälfte hinein.</p> <p>Stopfen und Sticken: Der Druckreglerknopf a muß durch Drücken auf den äußeren Ring a entspannt werden, damit der Stoff beim Stopfen, Ausbessern, Heften und Sticken frei beweglich bleibt.</p>	<p>REGELING VAN DE PERSVOETDRUK (Type A)</p> <p>Normaal naaien: Voor recht of zigzag naaien moet de drukas a normaal in de lage positie blijven.</p> <p>Naaien van dunne of fijne stoffen: Omdat voor het naaien van fijne zijde of dunne stoffen minder druk vereist is, moet de drukas in dit geval in dit geval in het midden worden geplaatst.</p> <p>Verminder de druk met behulp van de buitenste ring b en druk vervolgens de drukas a tot in de helft naar de knop toe.</p> <p>Mazen en borduren: Omdat in het geval van mazen, herstelwerk, driegen en borduren de stof vrij moet kunnen bewegen, zet u de drukas a los door op de buitenste ring b te drukken.</p>	<p>REGOLATORE DELLA PRESSIONE DEL PIEDE (Tipo A)</p> <p>Cucitura normale: Solitamente nelle cuciture dritte o a zigzag, la testina di pressione a va tenuta nella posizione inferiore.</p> <p>Cucitura di tessuti sottili o delicati: Visto che per la cucitura di seta fine o di tessuti sottili è preferibile una minor pressione per ottenere il miglior risultato, la testina di pressione va posta nella posizione intermedia o centrale.</p> <p>Alleggerire la pressione con l'anello esterno b e spingere quindi la testina di pressione a a metà strada verso il bottone.</p> <p>Rammendo e ricamo: Per muovere liberamente il tessuto nei casi di rammendo, riparazione, imbastitura e ricamo, imbastitura e ricamo, allentare la testina di pressione a spingendo l'anello esterno b.</p>
<p>PRESSION DU PIED DE BICHE (Type B)</p> <p>Pour régler la pression du pied de biche, tournez la molette sur le dessus de la machine.</p> <p>Pour tissu normal ou épais, mettez la molette sur 3.</p> <p>Pour tissu fin ou extensible, mettez la molette sur 2-3.</p> <p>Pour raccommodage, mettez la molette sur 1-2.</p>	<p>NÄHFUSSDRUCKREGLER (Typ B)</p> <p>Die Maschine ist mit einem verstellbaren Nähfußdruck ausgestattet, um bei verschiedenen Materialien immer einen guten Stofftransport zu garantieren. Der Nähfußdruck wird mit dem Einstellschraube a eingestellt. Durch Drehen in die Richtung + wird der Druck verstärkt, durch Drehen in Richtung - wird der Druck verringert. Beim Vernähen von leichten und dünnen Stoffen sollte der Nähfußdruck verringert werden.</p>	<p>PERSVOETDRUK (Type B)</p> <p>De persvoetdruk kunt u regelen met de knop aan de bovenkant van de machine.</p> <p>Wanneer u met normale of dikke stof werkt zet de knop op 3.</p> <p>Wanneer u met dunne of rekbare stof werkt zet de knop op 2-3.</p> <p>Bij herstellen stopwerk zet de knop op 1-2.</p>	<p>REGOLATORE DELLA PRESSION DEL PIEDINO (Tipo B)</p> <p>Cucitura normale: Solitamente nelle cuciture dritte o a zigzag, la testina di pressione a va tenuta nella posizione inferiore.</p> <p>Cucitura di tessuti sottili o delicati: Visto che per la cucitura di seta fine o di tessuti sottili è preferibile una minor pressione per ottenere il miglior risultato, la testina di pressione va posta nella posizione intermedia o centrale.</p>

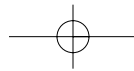

English

Español

TRIAL SEWING

Now that you have finished the first steps (page 1-21), you are familiar with the controls on your machine and with the accessories provided, you are ready to start to sew with your new sewing machine.

COSTURA DE PRUEBA

Ahora Ud. ha terminado los primeros pasos (de la página 1 a la 21). El manejo de su máquina y accesorios le son familiares a Ud.. Esta todo en orden para comenzar a coser con su nueva máquina.

To sew a straight stitch.

1. Make sure your machine is set completely as illustrated here.
2. Pattern selection dial to (1).
3. Upper thread tension dial to 5.
4. Place fabric under the presser foot.

Comenzaremos a probar la costura recta.

1. Asegurase que su máquina esté completamente como aparece indicado.
2. Control para seleccionar la puntada a (1).
3. Control de la tensión del hilo superior al No. 5.
4. Colocar la tela debajo del pie prensatela.

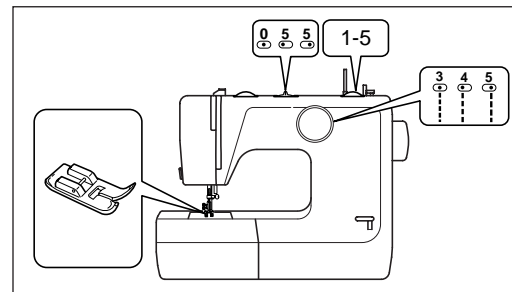

5. Take-up lever in its highest position.

* Fabric should be placed under the presser foot with the bulk of the material to the left of the needle and the right edge of the material placed on the appropriate seam allowance guideline.

5. Colocar la palanca en la posición más alta.

* La tela debe quedar colocada debajo del pie prensatela con la mayor parte sobre la izquierda de la aguja. Y colocar el borde del lado derecho de al tela con el apropiado espacio para la costura.

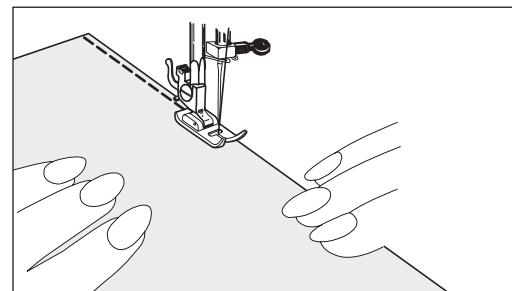

Section 3

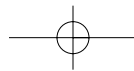

Français	Deutsch	NEDERLANDS	Italiano
<p>COUTURE D'UN ECHANTILLON</p> <p>Maintenant que vous avez effectué les préparatifs nécessaires et que vous êtes familiarisés avec les commandes et les accessoires de votre machine, vous êtes prêtes à commencer à coudre.</p>	<p>DER NÄHBEGINN</p> <p>Nachdem Sie nun die ersten Schritte (Seite 1 - 22) beendet haben, sind Sie jetzt mit der Bedienung der Maschine und der Anwendung des Zubehörs vertraut. Nun können Sie auch mit dem Nähen mit Ihrer neuen Nähmaschine beginnen.</p>	<p>PROEFNAAIEN</p> <p>Nadat U de eerste handelingen (pag. 1-22) doorgewerkt hebt bent u vertrouwd met de bedieningsorganen van uw machine en met de bijgeleverde accessoires. Nu bent u gereed om met uw nieuwe naaimachine te gaan naaien.</p>	<p>CUCITURA DI UN CAMPIONE</p> <p>Ora che avete portato a termine i preparativi necessari e avete una maggiore familiarità con i comandi della vostra macchina ed i suoi accessori, siete pronti per iniziare a cucire.</p>
<p>Essayons la couture du point droit.</p> <ol style="list-style-type: none"> 1. Assurez vous que votre machine se trouve complètement comme illustré. 2. Mettez le cadran de sélection du point sur 5 (5). 3. Le bouton de tension du fil supérieur sur 5. 4. Placez le tissu sous le pied-de-biche. 5. Déplacer le levier à sa position la plus haute. 	<p>Versuchen Sie zuerst im Geradstich zu nähen:</p> <ol style="list-style-type: none"> 1. Stellen Sie die Maschine entsprechend der Abbildung ein. 2. Drehen Sie den Programm-Selektor auf (5). 3. Stellen Sie die Oberfadenspannung auf (5) ein. 4. Legen Sie nun den Stoff unter den Nähfuß. 5. Bringen Sie den Gelenkfadenhebel in die höchste Position. 	<p>Laten we nu een rechte steek naaien-</p> <ol style="list-style-type: none"> 1. Verzeker er U van dat uw machine volledig is afgesteld zoals hier afgebeeld. 2. Draai de steekkeuzeknop op 5 (5). 3. Bovendraarspanning op 5 zetten. 4. Leg de stof onder de persvoet. 5. Breng de aantrekhefboom in zijn hoogste positie. <p>* De stof moet onder de persvoet gelegd worden zodat het grootste deel aan de linkerkant van de naald ligt. De rechterkant van de stof moet altijd breed genoeg zijn om er de door u gekozen steekbreedte ruimschoots op kwijt te kunnen. Té kort op de rand stikken hecht n.l. niet goed.</p>	<p>Provate per prima la cucitura diritta:</p> <ol style="list-style-type: none"> 1. Assicuratevi che la macchina e completamente come illustrato. 2. Ruotate la manopola di selezione dei punti su 5 (5). 3. Regolate la tensione del filo superiore su 5. 4. Posizionate il tessuto sotto il piendino premistoffa. 5. Alzare completamente la leva di rientro del trasportatore <p>* Colloate il tessuto sotto il premistoffa in modo che la messa principale si trovi a sinistra dell'ago e il bordo destro sulla tacca della placca ago corrispondente alla larghezza della cucitura che si vuole ottenere.</p>

Section 3

English

6. Lower press foot lifter.
7. Press foot controller lightly and sew forward guiding the fabric by hand as it is fed. Never push or pull the material.
- * The more you press the foot controller, the faster the machine sews.
8. Draw out fabric to left when sewing is finished.

- * Always finish sewing each seam with the needle at its highest position.
- * Leave at least 15 cm (6") of thread behind the needle so that it will not be drawn out of the eye of the needle when starting the next stitch.
9. Cut threads with thread cutter.

Reverse sewing

10. At first, sew forward.
Then, push down the reverse sewing lever to sew backwards.
11. Release lever to return to forward sewing.
- * Reverse sewing is often done for reinforcement at the beginning and ends of seam (back stitching).

Español

6. Bajar el elevador del pie prensatela.
7. Presionar el pedal ligeramente y comenzar a coser guiando la tela con la mano mientras avanza ésta. Nunca se debe tironear o empujar la tela.
- * A mayor presión del pedal, mayor será la velocidad con que la máquina coserá.

8. Jalar la tela hacia el lado izquierdo cuando se haya terminado de coser.
- * Siempre terminar cada costura con la aguja en su posición más alta.
- * Dejar aproximadamente 15 cm del hilo extra hacia atrás para que no se desprenda el hilo de la aguja.
9. Cortar los hilos con la cuchilla.

Vamos a probar la costura en reversa.

10. Al principio, coser hacia adelante.
Después, empujar la palanca que está sobre la derecha hasta abajo, como se indica en la figura.
Ésta es la costura en reversa.
11. Soltar la palanca e iniciar la costura hacia adelante.
- * La costura en reversa es muchas veces para reforzar la costura en las orillas de la tela.

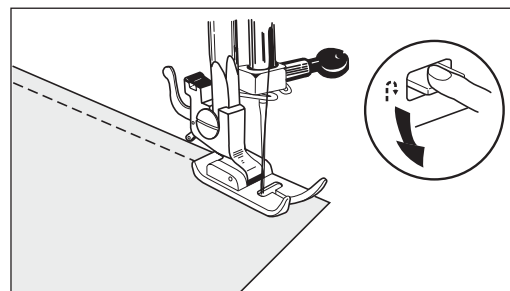
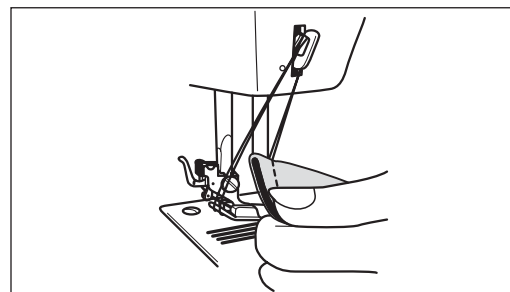
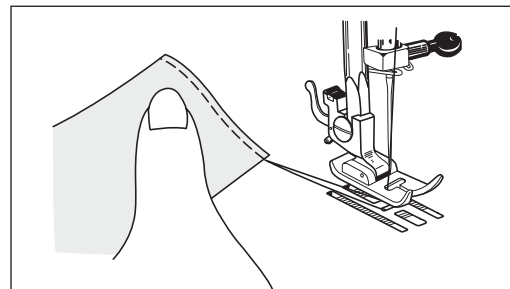

Français	Deutsch	NEDERLANDS	Italiano
<p>6. Descendez le levier du pied-de-biche.</p> <p>7. Appuyez légèrement sur la pédale et commencez la couture en guidant le tissu d'une main.</p> <p>* Pour coudre plus vite, appuyer plus fort sur la pédale.</p>	<p>6. Senken Sie den Nähfuß.</p> <p>7. Fangen Sie jetzt an, langsam und gleichmäßig zu nähen. Führen Sie das Nähgut leicht mit der Hand vor der Nadel. Niemals am Nähgut ziehen oder den Stoff festhalten, weil dadurch der Materialtransport verändert wird. Je mehr Sie den Fußanlasser herunterdrücken, desto schneller läuft die Maschine.</p>	<p>6. Laat de persvoethendel zakken.</p> <p>7. Druk voorzichtig op de voetpedaal en begin te naaien terwijl u de stof geleidt als deze getransporteerd wordt.</p> <p>Trek of duw nooit aan de stof.</p> <p>* Hoe verder u het voetpedaal indrukt des te sneller gaat de machine lopen.</p>	<p>6. Abbassate il piedino premistoffa.</p> <p>7. Premete leggermente sul pendale e cominciate cucire guidando il tessuto con la mano.</p> <p>* Per cucire più velocemente, premete più forte sul pedale.</p>
<p>8. Quand la couture est terminée, enlever le tissu en le tirant vers la gauche.</p> <p>* Toujours terminer la couture avec l'aiguille en position haute.</p> <p>* Laissez un bout de fil d'environ 15 cm de long, pour éviter que le fil ne sorte du chas de l'aiguille.</p> <p>9. Coupez le fil à l'aide du coupefil.</p>	<p>8. Nehmen Sie das Nähgut nach links aus der Maschine. Wenn Sie aufhören zu nähen, sollte die Nadel in der höchsten Position sein. Legen Sie Ober- und Unterfaden nach hinten unter den Nähfuß und ziehen Sie etwa 15 cm heraus.</p> <p>9. Schneiden Sie die Fäden mit dem Fadenabschneider ab.</p>	<p>8. Haal de stof naar de linker kant weg als het naaiwerk gereed is.</p> <p>* Stop altijd met draadaan-trekhefboom in de hoogste stand.</p> <p>* Laat ten minste 15 cm van de draad door de naald steken zodat deze niet uit het oog van de naald wordt getrokken als u verder gaat naaien.</p> <p>9. Knip draad met draadsnijder.</p>	<p>8. Una volta terminata la cucitura, togliete il tessuto tirandolo verso sinistra.</p> <p>* Terminate sempre la cucitura con l'ago in alto.</p> <p>* Lasciate pendere all'incirca 15 cm di filo per evitare che si sfili dall'ago.</p> <p>9. Tagliare il filo con l'apposito taglierino.</p>
<p>Essayons maintenant la couture en marche arrière.</p> <p>10. Cousez d'abord en avant. Ensuite poussez le levier de marche arrière vers le bas. Vous obtenez la couture en marche arrière.</p> <p>11. Pour retourner à la couture en avant, relâcher le levier.</p> <p>* La couture en marche arrière est souvent utilisée pour renforcer l'extrémité d'une couture.</p>	<p>Versuchen Sie jetzt "Rückwärts" zu nähen:</p> <p>10. Nähen Sie zuerst im Geradstich vorwärts. Drücken Sie nun die Taste zum Rückwärts-nähen, und solange Sie diese gedrückt halten, näht die Maschine rückwärts.</p> <p>11. Wenn Sie den Nähvorgang beenden wollen, lassen Sie die Taste einfach wieder los. Die Rückwärtsnaht wird zumeist zum Verriegeln (Verstärken) von Nahtanfang und -ende verwendet.</p>	<p>Laten we nu achteruitnaaien.</p> <p>10. Naait u eerst vooruit. Druk dan op de achteruitnaaiknop om achteruit te gaan naaien.</p> <p>11. Laat deze knop los om weer vooruit te gaan naaien.</p> <p>* Achteruitnaaien wordt vaak gedaan om aan het einde van een naad deze extra te verstevigen.</p>	<p>Ora eseguite una prova della cucitura in marcia indietro:</p> <p>10. Iniziate con una cucitura dritta, quindi spingete verso il basso la leva di marcia indietro per cucire in marcia indietro.</p> <p>11. Per ritornare alla cucitura dritta, rilasciate la leva.</p> <p>* La cucitura in marcia indietro viene spesso utilizzata per rinforzare le estremità di una cucitura.</p>

Section 3

English

Zigzag sewing

12. Set pattern selection dial to (Z).
13. Set width dial (W) at required number, the higher the number, the wider the stitch.
Set it at 0 for straight sewing.
14. Follow above step 4-9.
This is zigzag sewing.
15. Try different stitch lengths (L).
A very short (low number) stitch length — satin stitch — is used for applique.

Español

Vamos a probar la costura en zig-zag.

12. Colocar el Control para seleccionar la puntada a (Z).
13. Colocar el control en el número que se requiere. Para que la puntada sea más ancha, usar el número más alto.
Colocar el control en 0 para la costura recta.
14. Seguir los pasos arriba del 4 al 9.

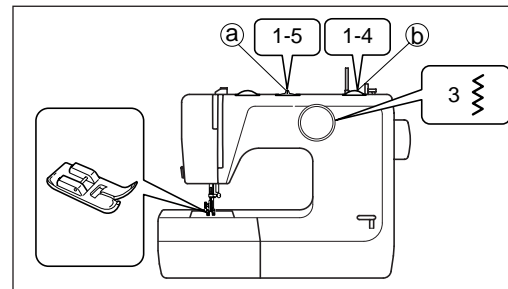

Français	Deutsch	NEDERLANDS	Italiano
<p>Essai de couture zigzag 12. Réglez le sélecteur de motif sur (). 13. Réglez le contrôle sur le nombre requis : plus le nombre est élevé plus le point est large. Réglez-le sur 0 pour une couture droite. 14. Suivez les étapes 4 à 9 ci-dessus. Voilà comment coudre en zigzag.</p>	<p>Versuchen wir das Zick-Zack-Stichnähen 12. Den Stichmusterwähler auf () einstellen. 13. Den Kontrollknopf auf die gewünschte Zahl einstellen, je höher die Zahl umso weiter die Stichbreite. Bei Geradstich auf 0 einstellen 14. Die oben angeführten Schritte 4-9 durchführen. Das ist Zick-Zack-Stichnähen.</p>	<p>We proberen de zigzagsteek 12. Stel de steekkeuzeknop in op (). 13. Stel de knop in op het juiste cijfer: hoe hoger het cijfer, hoe breder de steek. Zet de knop op 0 als u recht wil naaien. 14. Volg bovenstaande stappen 4-9. Dit is de zigzagsteek.</p>	<p>Proviamo a cucire a zigzag 12. Impostare il selettore del punto su () 13. Impostare il controllo sul numero desiderato, notando che più grande è il numero, più largo è il punto. Im postare a 0 per la cucitura dritta. 14. Seguire le operazioni da 4 a 9. Si ha così la cucitura a zigzag.</p>

Section 3

English

ADJUSTING THREAD TENSION

After you finish sewing the above stitches, check if upper and lower threads tension is equal and strong enough to lock both thread in centre as in figure ③.

If upper tension is too tight (loose), upper (lower) thread lies straight along upper (lower) surface of fabric ④ (⑤). Correct by turning tension dial in the direction of arrow.

* Always check the balance of upper and lower tensions by test sewing using fabric, needle, thread and stitch pattern you plan to use. (Correct combinations are described on page 43.)

Español

AJUSTE DE LA TENSION DEL HILO

③ Para la costura correcta, la tensión de ambos hilos es igual y tendrá que juntar ambos hilos en el centro.

④ Si la tensión del hilo superior está muy ajustada, el hilo superior quedará recto a lo largo de la superficie superior de la tela.

⑤ Si la tensión del hilo superior está muy suelta, el hilo inferior quedará recto a lo largo de la superficie inferior de la tela.

* Es recomendable ensayar antes en un pedazo de la tela; el molde de la costura, la tensión de los hilos (superior ó inferior), la aguja, y el hilo. (Consultar la Table de Telas, Hilos y Aguja en la página 44.)

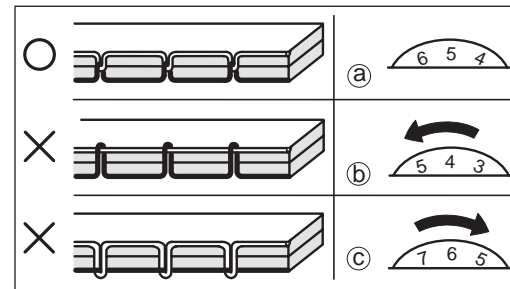

Français	Deutsch	NEDERLANDS	Italiano
<p>REGLAGE DE LA TENSION DES FILS</p> <p>Avant de passer à la couture définitive, faites un essai sur une chute de la même étoffe. Si la tension est correcte, la tension des fils inférieur et supérieur doit être égale et assez forte pour que les deux fils s'entrecroisent au centre de l'ouvrage .</p> <p>Si la tension du fil supérieur est trop forte (faible), le fil supérieur (inférieur) se trouve à plat sur (sous) le tissu  .</p> <p>Pour obtenir la tension correcte, tournez le bouton régulateur de tension.</p> <p>* Vérifiez toujours l'équilibre entre la tension supérieure et la tension inférieure en cousant un échantillon avec le tissu, l'aiguille, le fil et le point que vous souhaitez utiliser. (Les combinaisons correctes sont indiquées à la page 45).</p>	<p>REGULIERUNG DER OBERFADENSPIANNUNG</p> <p>Testen Sie die Stichqualität an einem Stückchen des Stoffes, den Sie vernähen möchten. Bei richtiger Fadenspannung  ist das Stichbild des Ober- wie des Unterfadens gleich.</p> <p>Ist die Oberfadenspannung zu stark (zu lose), so liegt der Ober (Unter)-faden ganz fest an der oberen (unteren) Seite des Stoffes an , . Regulieren Sie dies durch Drehen des Rades.</p> <p>Es empfiehlt sich, die richtige Fadenspannung für den gewünschten Stoff, Nadel, Faden und den betreffenden Stich vorher auszuprobieren (siehe hierzu die Stoff-, Nadel- und Garntabelle auf Seite 46).</p>	<p>REGELEN VAN DE DRAADSPANNING</p> <p>Voor u begint te naaien, moet u een proef uitvoeren op een lapje van dezelfde stof. Indien de spanning goed is , is de spanning van de spoeldraad en de bovendraad gelijk en strek genoeg om de twee draden in het midden in elkaar te doen grijpen. Indien de spanning van de bovendraad te sterk (zwak) is, ligt de bovendraad (spoeldraad), bovenop (onder) de stof , .</p> <p>Om de correcte spanning te krijgen, de spanningsregelknop verdraaien.</p> <p>* Controleer altijd eerst de verhouding tussen de boven- en onderspanning door vooraf een proeflapje te maken met de stof, naald en steek die u wilt gaan gebruiken. (de juiste combinaties staan vermeld op pag. 47).</p>	<p>REGOLAZIONE DELLA TENSIONE DEI FILI</p> <p>Prima di passare alla cucitura definitiva, fate una prova su uno scarto della stessa stoffa. Se la tensione è corretta, la tensione dei fili inferiore e superiore deve essere uguale ed abbastanza forte per far sì che i due fili si incrocino al centro del lavoro .</p> <p>Se la tensione del filo superiore è troppo forte (insufficiente) il filo superiore (inferiore) si trova appiattito sopra (sotto) il tessuto , .</p> <p>Per ottenere la tensione corretta, ruotate la manopola di tensione.</p> <p>* Verificate sempre l'esatto equilibrio tra tensione superiore e inferiore cucendo un campione con la stessa stoffa, ago, filo e punto della cucitura definitiva (le combinazioni corrette sono indicate a pagina 48).</p>

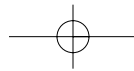

English

Español

4. STARTING TO SEW**BOBBIN WINDING**

Set the needle in the highest position by turning the hand-wheel towards you.
Open shuttle cover.

4. COMENZAR A COSER**BOBINADO**

Colocar la aguja en su posición más alta girando el volante hacia Ud.
Abrir la cubierta del lanzadera.

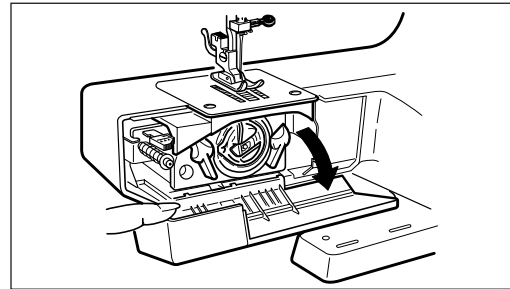

Open latch of bobbin case and pull it out.

Abrir el seguro de la bobina y sacarla.

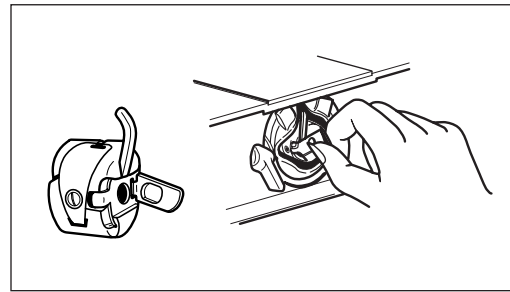

Close latch of bobbin case and bobbin comes out easily.

Soltar el seguro de la bobina y el carrete saldrá fácilmente.

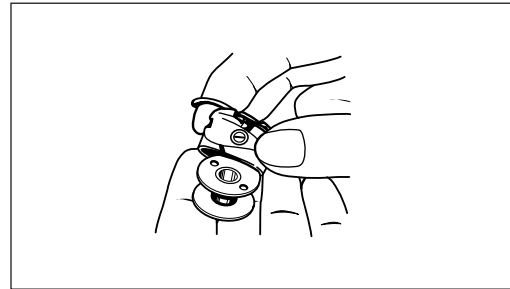

Section
4

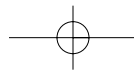

Français	Deutsch	NEDERLANDS	Italiano
<p>4. COMMENCER A COUDRE</p> <p>BOBINAGE DE LA CANETTE</p> <p>Tournez le volant vers vous pour amener la barre-aiguille à sa position la plus haute. Ouvrez le couvercle de la navette.</p>	<p>4. VORBEREITUNG DES UNTERFADENS</p> <p>SPULEN</p> <p>Nadel in die höchste Position bringen, indem Sie das Handrad wie bereits beschrieben drehen. Öffnen Sie die Freiarmklappe.</p>	<p>4. U BEGINT OP UW MACHINE</p> <p>OPWINDEN VAN DE SPOEL</p> <p>Het handwiel naar u toe draaien om de naald in de hoogste stand te plaatsen. Het klepje openmaken.</p>	<p>4. RIEMPIMENTO DELLA SPOLINA</p> <p>Fate ruotare il volantino verso di voi per portare la barra ago nel punto più alto. Aprite il coperchio della capsula.</p>
<p>Ouvrez le loquet de la navette contenant la canette et retirez-la.</p>	<p>Öffnen Sie die Klappe der Spulen kapsel und nehmen Sie sie heraus.</p>	<p>Het klepje van de spoelhouder openmaken en deze uitnemen.</p>	<p>Aprite la levetta di chiusura della capsula che contiene la spolina ed estraetela.</p>
<p>Refermez le loquet de la navette pour détacher ensuite la canette.</p>	<p>Lassen Sie nun die Klappe wieder los und die Spule gleitet leicht heraus.</p>	<p>Het klepje van de spoelhouder weer sluiten en de spoel uitnemen.</p>	<p>Richiudete la levetta e quindi staccate la spolina.</p>

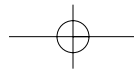

English

Español

Fold the handle back.
Pull out spool pin.

Mover hacia atrás la manija.
Levantar el porta carretel.

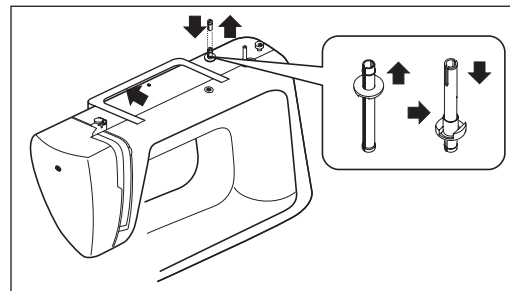

Put a spool on spool pin.
Draw thread from spool pin
through thread guide and pre-
tension device; following
numbers ① and ②.

Colocar un hilo en el porta
carretel.
Pasar el hilo del porta
carretel como se muestra en el dibujo.
(pasos ① y ②)

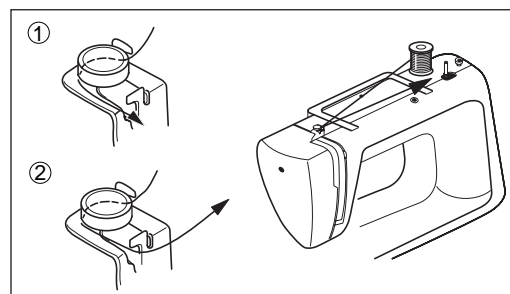

Wind thread clockwise around
bobbin several times.
Push bobbin on to spindle.
Move the declutch knob in the
handwheel into the  direc-
tion.

Note: Never touch declutch
knob while sewing or it
may cause trouble.



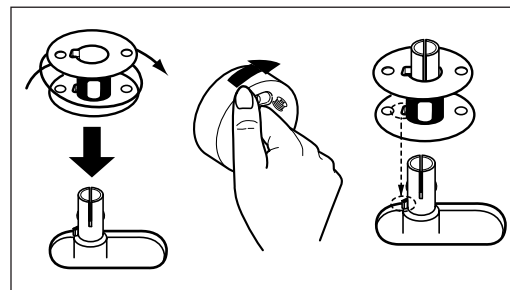

Enredar el hilo varias veces
alrededor del carrete en direc-
ción a las manecillas del reloj.
Colocar el carrete sobre el eje.
Mover el botón que se encuen-
tra en el volante hacia el dibujo
(). (indicando el carrete).

Nota: Nunca toca el botón de
desembrague
automático al coser.
¡Puede ser peligroso!

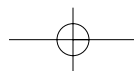

Section 4



Français	Deutsch	NEDERLANDS	Italiano
<p>Repoussez la poignée vers l'arrière. Tirez le porte-bobine.</p>	<p>Zum Aufspulen Tragegriff umlegen und Garnrollenstift herausziehen.</p>	<p>Het handvat naar achteren duwen. De klospen uittrekken.</p>	<p>Ripiegare l'impugnatura Estrare il perno portarocchetto.</p>
<p>Mettez une bobine sur le porte-bobine. Tirez le fil de la bobine en le passant par le guide fil et la poulie de pré-tension, en suivant les numéros ① et ②.</p>	<p>Setzen Sie die Garnrolle auf den Garnrollenstift und ziehen Sie den Faden von der Spule durch die Vorspannung Abb. ① und ②.</p>	<p>Steek een klospen op de klospen. De draad van de klospen door de draadgeleider en het voorspannschijfje trekken, volgens de nummers ① en ②.</p>	<p>Inserire una spoletta sul perno portarocchetto Estrarre il filo dalla spoletta, farlo correre attraverso la guida ed il pretensionatore, eseguire l'operazione seguendo i numeri di riferimento ① e ②.</p>
<p>Enroulez le fil dans le sens des aiguilles d'une montre plusieurs fois autour de la canette. Placez la canette sur l'axe. Poussez le bouton de débrayage - qui se trouve dans le volant - dans la direction . * Ne jamais toucher le bouton de bobinage automatique pendant que la machine coud:</p>	<p>Wickeln Sie den Faden einige Male im Uhrzeigersinn um die Spule. Stecken Sie die Spule auf die Achse. Verschieben Sie den Umschalt-Knopf am Handrad in die  Position. Betätigen Sie niemals den Umschalt-Knopf während die Maschine in Betrieb ist.</p>	<p>De draad enkele malen rechtsom op de spoel winden. De spoel op de as drukken. Zet de ontkoppelingsknop in het handwiel in de  stand. * Raak nooit aan de ontkoppelingsknop tijdens het naaien, dit zou problemen kunnen geven.</p>	<p>Avvolgete il filo a mano per alcuni giri intorno alla spolina in senso orario. Posizionate la spolina sull'asse del filarello. Spingete il tasto di disinnesto che si trova sul volantino nella direzione . * Onde evitare inconvenienti non toccare mai il pomello di sgancio della frizione men-</p>

Section 4

English

Push bobbin in the direction of arrow (a).
Press down foot controller to wind bobbin. When the bobbin is wound as shown (b), stop the machine and push the bobbin to the left as shown (c) to remove bobbin.

Español

Mover el carrete se indica en la flecha (a).
Presionar el pedal para devanar. Cuando el carrete está como se indica en la figura (b), Pare la máquina y mueva el carrete hacia la izquierda como se indic en la figura (c) para desparenderlo.

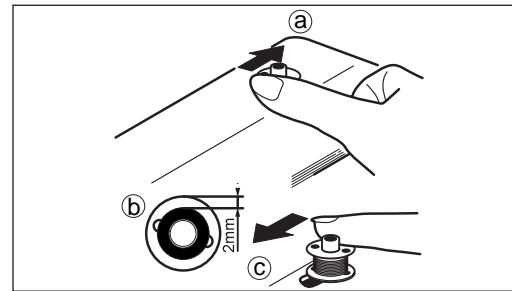

The bobbin will stop when fully wound.
Take bobbin off the spindle and cut the thread.
Move the declutch knob in the handwheel into the (d) direction.

Nota: Al devanar cuide que el volumen del hilo no exceda la capacidad del carrete.
Quitar el carrete del eje y cortar el hilo.
Mover el botón del volante en dirección a la aguja. (d)

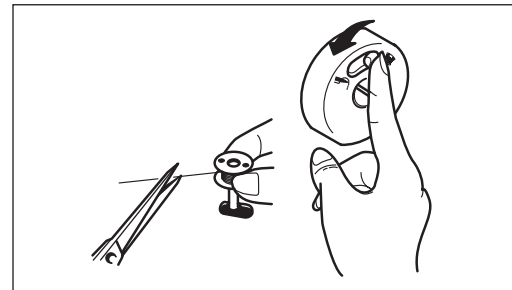









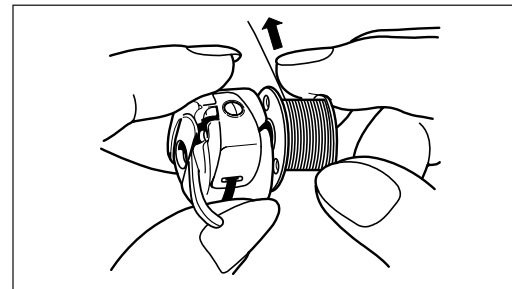





INSERTING BOBBIN

Place the bobbin in its case with the thread running in direction of arrow (clockwise).

COLOCACIÓN DEL CARRETE EN LA BOBINA

Colocar el carrete dentro de al bobbin con el hilo en dirección a la flecha.



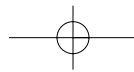

Français	Deutsch	NEDERLANDS	Italiano
<p>Poussez la bobine dans la direction de la flèche  et appuyez sur la pédale pour bobiner.</p> <p>Quand le bobinage est terminé (voir ), poussez la bobine vers la gauche (voir ) pour la déconnecter du volant.</p>	<p>SPULEN</p> <p>Spule nach rechts bis zum Anschlag drücken und Fußanlasser betätigen.</p> <p>Es kann so lange gespult werden, bis die Spule voll gefüllt ist. Falls die Spule nur zum Teil gefüllt werden soll, kann die Spulervelle jederzeit von Hand abgeschaltet wer-</p>	<p>Druk het spoeltje in de richting van pijl .</p> <p>Druk nu op het voetpedaal om te gaan spoelwinden.</p> <p>Wanneer het spoeltje is opgewonden zoals in afbeelding , stop dan met spoelen en druk het spoeltje terug naar links zoals in afbeelding  om het spoelmechanisme</p>	<p>Premere il rocchetto nel senso indicato dalla freccia .</p> <p>Mantenere premuto il regolatore a pedale per il riavvolgimento del rocchetto.</p> <p>Una volta riavvolta il rocchetto come indicato al punto , arrestare la macchina e premere il punto  per disimpegnarlo dalla relativa ruota.</p>
<p>Surveillez que la quantité souhaitée de fil soit bobinée. Retirez la canette de l'axe et coupez le fil.</p> <p>Poussez le bouton de débrayage dans la direction .</p>	<p>Spule herausnehmen und Faden abschneiden.</p> <p>Handrad festhalten und Umschalt-Knopf auf Position Nähen schalten.</p>	<p>LET OP: U dient er goed op te letten dat er niet meer dan de aangegeven hoeveelheid garen (zie afbeelding ) opgespoeld wordt.</p> <p>De spoel van de as nemen en de draad doorknippen.</p> <p>Zet de ontkoppelingsknop in het handwiel in de  stand.</p>	<p>Nota: Assicurarsi di riavvolgere sul rocchetto solamente il corretto quantitativo di filo.</p> <p>Togliete la spolina dall'asse del filarello e tagliate il filo.</p> <p>Spostate il tasto di disinnesto nella direzione ().</p>
<p>MISE EN PLACE DE LA CANETTE</p> <p>Mettez la canette dans la navette.</p> <p>Assurez-vous que le fil soit bobiné dans le sens de la flèche.</p>	<p>EINSETZEN DER SPULE</p> <p>Setzen Sie die Spule in die Spulenkapsel, so daß der Faden in Pfeilrichtung abläuft.</p>	<p>INZETTEN VAN DE SPOEL</p> <p>De spoel in de spoelhouder leggen, met de draad in de richting van het pijltje (rechtsom)</p>	<p>SISTEMAZIONE DELLA SPOLINA</p> <p>Inserite la spolina nella capsula. Assicuratevi che il filo sia avvolto nella direzione della freccia.</p>





English

Español

Guide thread into slot  of bobbin case.

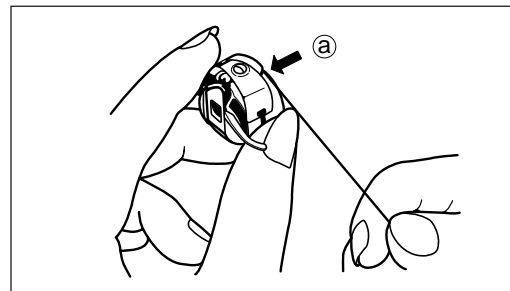
Guiar el hilo por la ranura  de la caja porta bobina.



Pulling thread to left, bring it under tension spring then to delivery eye .

Extraer el hilo hacia la izquierda, conducirlo hacia abajo del resorte de tensión y luego pasarlo por la ranura .

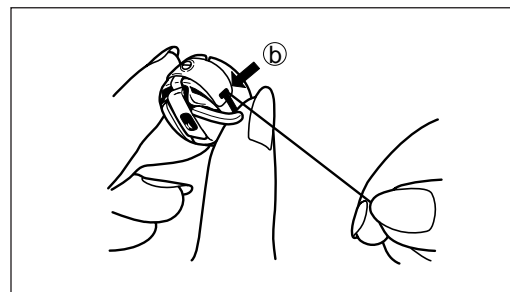





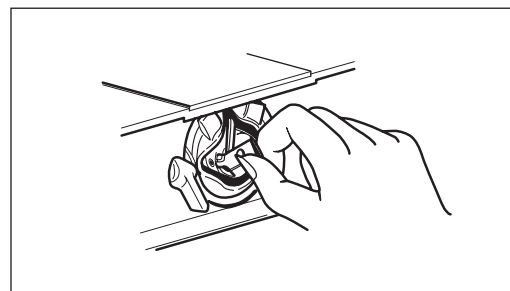



Raise the needle to the highest position.
Leave end of thread of about 10 cm (4") from bobbin case.
Take hold of latch and push bobbin case into shuttle, as illustrated.
Release latch when bobbin case is fully inserted.
Press firmly on bobbin case to ensure it is clicked in place.

Levantar la aguja a su posición más alta.
Dejar en el extremo del hilo unos 10 cm fuera de la bobina.
Tomar el seguro de la bobina y empujarla hacia adentro del cangrejo, como se indica.
Soltar el seguro cuando la bobina esté completamente adentro del cangrejo.



Section 4

Français	Deutsch	NEDERLANDS	Italiano
Faites passer le fil dans la fente  de la navette.	Faden in den Schlitz  der Spulenkapsel ziehen.	De draad door gleuf  in de spoelhouder trekken.	Fate passare il filo nell'apertura  della capsula.
En tirant le fil vers la gauche, faites-le passer sous le ressort de tension, puis par l'orifice  .	Faden nach links, unter die Spannungsfeder hindurch bis zur Öffnung ziehen  .	De draad naar links trekken en eerst onder de spanveer en daarna door de opening  leiden.	Tirando il filo verso sinistra, fatelo passare sotto la molla di tensionamento e quindi attraverso il foro  .
Amenez l'aiguille à sa position la plus haute. Laissez pendre environ 10 cm de fil de la navette. Tenez le loquet et poussez la navette dans la coursière. Assurez-vous que la canette est bien à sa place avant de lâcher le loquet.	Nadel ganz nach oben bringen. Ca. 10 cm vom Fadenende aus der Spulenkapsel heraushängen lassen. Halten Sie nun die Spule an der Spulenkapselklappe und setzen Sie sie auf den Stift. Klappe loslassen, wenn Spulenkapsel eingesetzt ist.	Brenge de naald in de hoogste stand. Circa 10 cm draad overlaten. Het klepje vasthouden en de spoelhouder in de grijper steken. Nagaan of de spoelhouder goed op zijn plaats zit voor u het klepje loslaat.	Portate l'ago al punto più alto. Lasciate pendere circa 10 cm di filo. Tenete la levetta e spingete la capsula nel crochet. Assicuratevi che la spolina sia bene in posizione prima di lasciare la levetta.

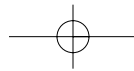

English

Español

CHANGING FOOT

Raise presser foot lifter ①.
Set needle in the highest
position by turning the hand-
wheel towards you ②.

**CAMBIO DEL PIE
PRENSATELA**

Levantar el elevador del pie
prensatela. ①
Colocar la aguja en la posi-
ción más alta, girando el
volante hacia Ud. ②.

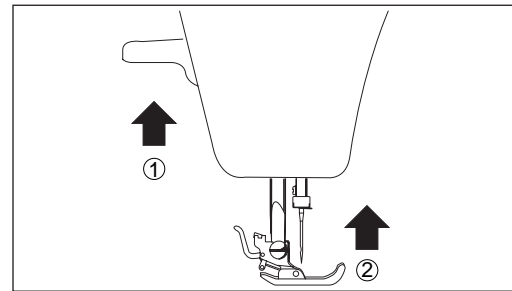

③ Push button at back of
presser foot shank
towards you and foot will
come off.

③ Oprimir la palanca del
soporte del pie prensatela
hacia Ud. y el pie se sor-
tará.

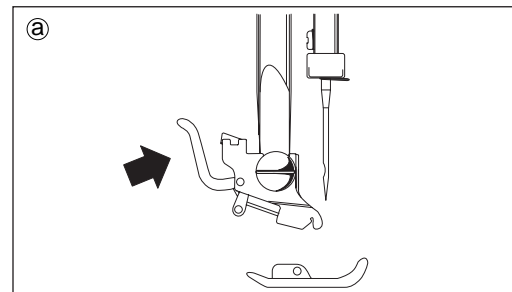

④ Position a new foot by
aligning holding groove of
shank with pin of foot.
Lower presser foot lifter so
that shank catches presser
foot.

④ Poner un pie prensatela
con el poste justamente
debajo de la hendidura
del soporte.
Bajar el elevador del pie pren-
satela y el soporte detendrá
el pie inmediatamente.

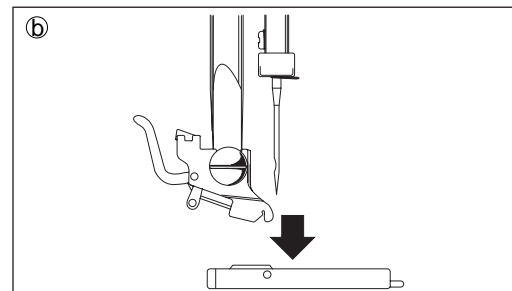

Section
4

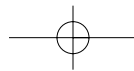

Français	Deutsch	NEDERLANDS	Italiano
<p>CHANGEMENT DU PIED DE BICHE</p> <p>Levez le levier remonteur du pied-de-biche ① . Veillez à ce que la barre-aiguille soit à sa position la plus haute en tournant le volant vers vous ② .</p>	<p>AUSWECHSELN DER NÄHFÜSSE</p> <p>Die einzelnen Zubehörfüße werden an dem Nähfußhalter ② befestigt. Um den Fuß richtig einzusetzen, muß man den Lüfterhebel ① nach oben stellen.</p>	<p>VERANDEREN VAN DE PERSVOET</p> <p>De persvoethefboom omhoog zetten ① . De naald in de hoogste stand plaatsen door het handwiel naar u toe te draaien ② .</p>	<p>SOSTITUZIONE DEL PIEDINO PREMISTOFFA</p> <p>Sollevate la leva alza-piedino premistoffa ① . Portate la barra ago nella sua posizione più alta facendo girare il volantino verso di voi ② .</p>
<p>Pour enlever le pied-de-biche: Poussez le levier ③ dans la direction de la flèche afin de libérer le pied-de-biche.</p>	<p>Drücken Sie den Hebel in Pfeilrichtung, damit sich das Füßchen löst.</p>	<p>Om de naaivoet te verwisselen moet hendel ③ in de richting van de pijl worden gedruwd waardoor de naaivoet vrij komt van de houder. Plaats een nieuwe naaivoet met de stift recht onder de inkeping van de houder.</p>	<p>Per togliere il piedino premistoffa: Spingete la leva ③ nella direzione della freccia per liberare il piedino.</p>
<p>Pour fixer le nouveau pied-de-biche: Placer l'axe ④ du nouveau pied-de-biche sous la rainure. Abaisser le levier remonteur du pied-de-biche de telle sorte que l'axe s'emboîte automatiquement dans la rainure.</p>	<p>Legen Sie ein neues Füßchen unter die Aussparung des Füßchenhalters. Senken Sie die Stoffdrückerstange, bis der Nähfuß einrastet.</p>	<p>Laat de Persvoethendel zakken waardoor de naaivoet automatisch wordt vastgeklit.</p>	<p>Per fissare il nuovo piedino premistoffa: Psizionate lo stelo ④ del nuovo piendino sotto la scanalatura dell'attacco. Abbassare la leva alza-piedino premistoffa in modo che il piedino si agganci automaticamente nella scanalatura.</p>

Section
4**English****CHANGING NEEDLE**

Set the needle in the highest position by turning the hand-wheel towards you. Loosen needle clamp screw and take out needle.

With the flat side away from you, insert a new needle into the needle bar. Push needle into clamp until it reaches stop and tighten needle clamp screw firmly.

Español**CAMBIO DE LA AGUJA**

Colocar la aguja en la posición más alta girando el volante hacia Ud. Aflojar el tornillo de presión de la aguja y quitarla.

Con la parte plana hacia atrás, inserte la nueva aguja dentro de la cavidad. Empujar la aguja hacia arriba hasta el tope figuro y apriete el tornillo de presión firmemente.

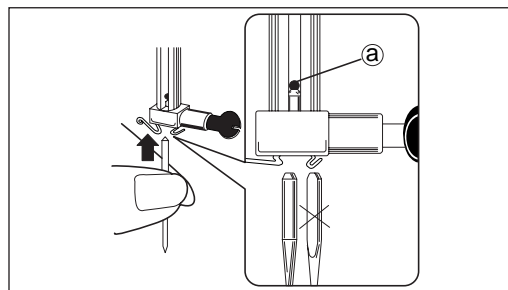
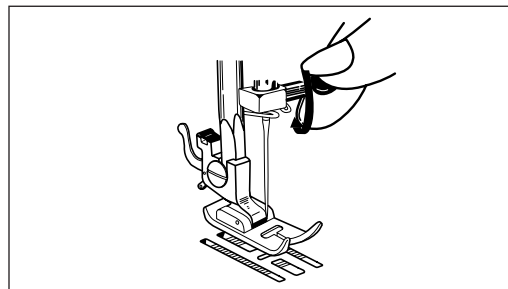

Français	Deutsch	NEDERLANDS	Italiano
<p>CHANGEMENT DE L'AIGUILLE</p> <p>Mettez la barre-aiguille à sa position la plus haute en tournant le volant vers vous. Desserrez la vis de fixation de l'aiguille et retirez l'aiguille.</p>	<p>AUSWECHSELN DER NADEL</p> <p>Handrad in Ihre Richtung drehen, bis die Nadel ganz oben steht. Lösen Sie die Nadelbefestigungsschraube und nehmen Sie die Nadel heraus.</p>	<p>VERANDEREN VAN DE NAALD</p> <p>De naald in de hoogste stand plaatsen door het handwiel naar u toe te draaien. De klemschroef van de naald losdraaien en de naald wegnemen.</p>	<p>SOSTITUZIONE DELL'AGO</p> <p>Portate la barra ago nella sua posizione più alta facendo girare il volantino verso di voi. Allentate la vite del morsetto dell'ago e togliete l'ago.</p>
<p>Placez l'aiguille avec le côté plat vers l'arrière dans la gorge de la barre-aiguille. Poussez l'aiguille jusqu'à ce qu'elle atteigne le butoir  et resserrez la vis de fixation de l'aiguille.</p>	<p>Die flache Seite des Nadelkolbens muß nach hinten, von Ihnen weg zeigen und so setzen Sie nun die neue Nadel in die Nadelstange ein. Schieben Sie die Nadel bis zum Anschlag  nach oben, und ziehen dann die Nadelbefestigungsschraube wieder gut an.</p>	<p>De nieuwe naald met de platte kant naar achteren in de gleuf van de naaldhouder steken. De naald omhoog schuiven tot ze tegen de aanslag  komt en de klemschroef van de naald weer aandraaien.</p>	<p>Posizionate l'ago nel morsetto in modo che la superficie piatta sia rivolta verso il retro della macchina. Spingete l'ago verso l'alto fino a fine corsa  e serrate a fondo la vite.</p>

English

Always use a good quality needle .
Using defective or worn needles not only causes stitch skipping, breakage of needles or snapping of thread; it also can damage shuttle and needle plate.

Note: Always use needle type 15x1/705

Legend:

- x** Straight shaft
- y** Sharp point

Español

Usar siempre agujas bien derechas, con buena punta.

Usar agujas defectuosas o gastadas no solamente causa que se omitan puntadas, rotura de agujas o que se corra el hilo; también pueden dañarse el cangrejo y la placa de la aguja.

Nota: Usar siempre agujas tipo 15 x 1.

Leyenda:

- x** Aguja derecha
- y** Punta aguda

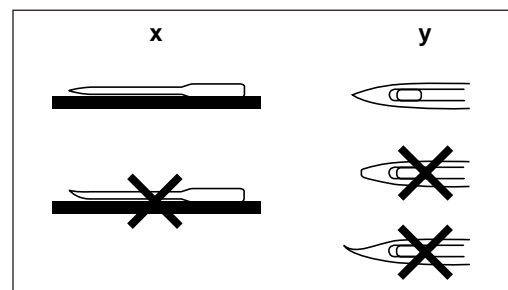

Section

4

Français	Deutsch	NEDERLANDS	Italiano
<p>Utilisez toujours une aiguille bien droite à la pointe effilée. Une aiguille défectueuse ou usée peut provoquer non seulement des sauts dans les points, le bris de l'aiguille ou l'entortillement des fils ; elle peut également endommager la coursière et la plaque-aiguille.</p> <p>Légende: x Aiguille droite y Effilée</p>	<p>Usar siempre agujas bien derechas, con buena punta. Usar agujas defectuosas o gastadas no solamente causa que se omitan puntadas, rotura de agujas o que se corra el hilo; también pueden dañarse el cangrejo y la placa de la aguja.</p> <p>Nota: Usar siempre agujas tipo 15 x 1.</p> <p>Leyenda: x Aguja derecha y Punta aguda</p>	<p>Steeds een rechte naald met een scherpe punt gebruiken. Een beschadigde of versleten naald veroorzaakt niet alleen het overslaan van steken, naaldbreuk of draadbreek, maar kan ook de grijper en de steekplaat beschadigen.</p> <p>Beschrijving: x Rechte schacht y Scherpe punt</p>	<p>Utilizzate sempre un ago perfettamente diritto e con la punta ben affilata. L'uso di un ago difettoso o smussato può portare non soltanto a salti di punti, rottura dell'ago o attorcigliamento dei fili, ma può anche danneggiare la placca ago.</p> <p>Leggenda: x Ago diritto y Ago affiliato</p>

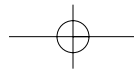

English

FABRIC, THREAD AND NEEDLE TABLE

FABRIC	THREAD			NEEDLE			REMARKS
	European Cotton	Mercedized Cotton	Cotton Colored Polyester, Silk, Nylon	European 705	U.S. Size 15#	Point Size	
VERY HEAVY: Lace, Voile, Chiffon, Net	70	60	Silk, Nylon	65-70	9	Regular	Loosen upper tension one or two points
HEAVY: Blouse, Crepe Lawn, Organza, Tulle	50-70	60	Silk, Nylon	65-70	9	"	
LIGHT-WEIGHT: Crepe, Voile, Brocade, Velvet	80	50	Silk	75-80	11	"	
MEDIUM: Wool, Silk, Linen, Velveteen, Cotton, Fille, Terylon	80	50	Silk	80-90	11-14	"	
HEAVY: Denim, Duck, Balloon	80	Heavy Duty	C.C. Poly	100	16	"	
EXTRA HEAVY: Upholstery, Canvas, Awning	80	Heavy Duty	C.C. Poly	120	19	"	
[KNITS]							
LIGHT-WEIGHT: T-shirt	50-70	60	Silk, Nylon	70	9	Ball Point	
MEDIUM-WEIGHT: Jersey Double knit	80	50	Silk, Nylon C.C. Poly	70-80	9-10	Ball Point	
HEAVY-WEIGHT: Double knit	80	50	Silk, Nylon C.C. Poly	80-90	11-14	Ball Point	
FAK E-FURS, VELOURS	80	Heavy Duty	C.C. Poly	90-100	14-16	Ball Point	
[LEATHER]							
VINYL FILMS	80	50	C.C. Poly	90	14	Wedge	
LIGHT-TO-MEDIUM-WEIGHT	80	50	C.C. Poly	90-100	14-16	Wedge	
HEAVY LEATHER	80	Heavy Duty	C.C. Poly	100-110	16-18	Wedge	
[DECORATIVE TOUCHES]							
TOP STITCHING	SILK 40/1			100-110	16-18	Regular	
MACHINE BIAS BODERY	Size 50-70			65-80	9-11	Regular	

Section
4

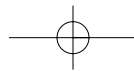

Español

TABLA DE TELAS. HILOS AGUJAS

TELAS	HILOS			AGUJAS		OBSERVACIONES
	Algodón	Algodón mercerizado	Algodón Polyester Geda, Nylon	Medida americana 1511	Tipo de Puntada	
MUY LIGERAS: Brcaje, gasa, chiffon, tul	70	60	Geda, Nylon	9	Normal	Ajustar la tensión superior uno o dos puntos
LIGERAS: Crepe, lino, organdi, batista	50-70	60	Geda, Nylon	9	Normal	
LIVIANAS: Crepe, lana, brocado, terdopelo	80	50	Geda	11	Normal	
MEDIANAS: Lana, seda, pana, lino, faja, tela de tola	80	50	Geda	11-14	Normal	
PESADAS: Drill, loneta, lona	80	Brauerk	Polyester	16	Normal	
SUPER PESADAS: Tapiceria, casaca, todos	80	Brauerk	Polyester	19	Normal	
[TEJIDOS]						
LIVIANAS: Terciote	50-70	60	Geda, Nylon	9	Red	
MEDIANAS: Jersey Calado doble	80	50	Geda, Nylon Polyester	9-10	Red	
PESADAS: Calado doble	80	50	Geda, Nylon Polyester	11-14	Red	
MIX EN PIEL, VELOUR	80	Brauerk	Polyester	14-16	Red	
[CUERO]						
TELAS VINILICAS	80	50	Polyester	14	Cués	
TELAS VINILICAS LIVIANAS O MEDIANAS	80	50	Polyester	14-16	Cués	
CUERO GRUESO	80	Brauerk	Polyester	16-18	Cués	
DECORADOS MATELASES	Geda reforzada			16-18	Normal	
BORDADO Y MAQUINA	Medida 50-70			9-11	Normal	

Section
4

Français

TABLE DES TISSUS, FILS ET AIGUILLES

TISSU	FIL			AIGUILLE			REMARQUES
	Coton Etr	Coton Métallisé	Polyester/ Coton; soie; nylon	Etr. 705	Amer. 1511	Forme de la pointe	
TREB DELICAT: dentelle, soie, fil	70	60	soie, nylon	65-70	9	normale	Relâchez la tension supérieure d'un ou deux points
DELICAT: crêpe, d'été, organdi, tulle	50-70	60	soie, nylon	65-70	9	normale	
LEGER: crêpe, laine, brocard, velours	30	50	soie	75-80	11	normale	
MOYEN: laine, soie, lin, velours, piqué, tulle, velours bouilli	30	50	soie	80-90	11-14	normale	
LOURD: coton crêpe, couff, soie	30	Q.1 (0)	polycoton	100	16	normale	
TREB LOURD: tissu d'ameuble- ment, soie de tente, canavas	30	Q.1	polycoton	120	19	normale	
TRICOTS							
LEGER: tricot	50-70	60	soie	70	9	légèrement arrondie	
MOYEN: jersey double-face	30	50	soie, nylon, polycoton	70-80	9-10	légèrement ou moyennement arrondie	
LOURD: double-face	30	50	soie, nylon, polycoton	80-90	11-14	moyennement ou fortement arrondie	
FOURRURES ARTIFICIELLES, VELOURS ET FEUTRES	30	Q.1	polycoton	90-100	14-16	arrondie ou carrée	
CUIR							
FILME VINYLEQUE	30	50	polycoton	90	14	triangulaire	
LEGER OU MOYEN	30	50	polycoton	90-100	14-16	triangulaire	
CUIR EPAS	30	Q.1	polycoton	100-110	16-18	triangulaire	
DECORATION							
FIGURE DE TETE		soie retorse		100-110	16-18	normale	
BRODERIE MACHINE		50-70		65-80	9-11	normale	

(0) Q.1 Qualité industrielle

Deutsch

STOFF, FADEN, NADEL TABELLE

STOFF	FADEN			NADEL			REMARK- UNGEN
	Europäische Baumwolle	Merzerkerle Baumwolle	Baumwolle abgeleitet mit Polyester, Akril, Nylon	Europäische 705	U. & A. Größe	Punkt Art	
BEHRDÜNN: Nüppelplatte, Voll, Chiffon, Netzwirkiges Gewebe	70	60	Eckle, Nylon	65-70	9	Regulär	Lockern die die Oberfaden- spannung bei einem oder 2 Ecklen auf.
DÜNN: Bluse aus Krepp, Leinen, Organdé, Taffé	50-70	60	Eckle, Nylon	65-70	9	Regulär	
LEICHT: Krepp, Völle, Nadelstuhlgewebe, usw.	80	50	Eckle	75-80	11	Regulär	
MITTELMÄßIG: Völle, Eckle, Leinen, Samt, Baumwolle, Falk, Terrygewebe	80	50	Eckle	80-90	11-14	Regulär	
SCHWER: Denim, Begehtuch	80	Eckmer	C. C. Poly	100	16	Regulär	
EXTRASCHWER: Bezugsstoff Baumwollstramin, Markise	80	Eckmer	C. C. Poly	120	19	Regulär	
STROCK WAREN							
LEICHT: Trialet, Strickware	50-70	60	Eckle, Nylon	70	9	Leichter Ball	Leichter bis Mittelmäßiger Ball Mittelmäßiger bis schwerer Ball oder Eckhart
MITTELMÄßIG: Jersey, Doppeltstrickware, Strickware	80	50	Eckle, Nylon C. C. Poly	70-80	9-10		
SCHWER: Doppeltstrickware, Strickware	80	50	Eckle, Nylon C. C. Poly	80-90	11-14		
TAUSCHPELZ, VELOURS	80	Eckmer	C. C. Poly	90-100	14-16		
LEDER							
KUNSTSTOFF-FOLIE	80	50	C. C. Poly	90	14	Kell	
LEICHTBIS MITTELMÄßIG	80	50	C. C. Poly	90-100	14-16	Kell	
SCHWERBIS LEGER	80	Eckmer	C. C. Poly	100-110	16-18	Kell	
DEKORATIVES GEFÜHL SPITZENSTICH	Eckle geflochten			100-110	16-18	Regulär	
STICKEN MIT DER MASCHINE	Größe 50-70			65-80	9-11	Regulär	

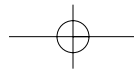

NEDERLANDS

STOF, GAREN-EN NAALDTABLE

STOF	GAREN			NAALD			OPMERKINGEN
	Europees katoen	Gemeen- schappelijk katoen	Wol katoen polyester, zijde, nylon	Europese maat 705	Amerikaanse maat 1511	Punttype	
ZIEER FIJN: Kant, Volle, Gaas, Tulle	70	60	Zijde Nylon	65-70	9	Normaal	Bovensteaad- spanning van of twee punten verlagen
FIJN: Crêpe, Batist, Organdk, Tafel	50-70	60	Zijde Nylon	65-70	9	Normaal	
LICHT: Crêpe, Vwb, Brokaad, Fluweel	30	50	Zijde	75-80	11	Normaal	
MIDDEELZWAAR: Vwb, Zijde, Linnen, Fluweel, Pique, Falles, Badstof	30	50	Zijde	80-90	11-14	Normaal	
ZWAAR: Denim, Linnen, Zeldoek	30	Heavy duty (*)	Polykatoen	100	16	Normaal	
EXTRA ZWAAR: B-ly, H-ly, T-ly, Canvas, Zwaar Zeldoek	30		Polykatoen	120	19	Normaal	
GEFREED E STOFFEN L DHT: Tulle	50-70	60	Zijde Nylon	70	9	Lichte bal	
MIDDEELZWAAR: Jersey Dubbelgebrelde stof	30	50	Zijde Nylon Polykatoen	70-80	9-10	Lichte tot middelmwaar bal	
ZWAAR: Dubbel Gebrelde stof	30	50	Zijde Nylon Polykatoen	80-90	11-14	Middelmwaar tot zware bal	
KUNSTBONT, FLUWEL EN VLT	30	Heavy duty (*)	Polykatoen	90-100	14-16	Bal of scherp	
LEDER VINYL FILM	30	50	Polykatoen	90	14	Vwg	
LICHT TOT MIDDEEL ZWAAR	30	50	Polykatoen	90-100	14-16	Vwg	
ZWAAR	30	Heavy duty (*)	Polykatoen	100-110	16-18	Vwg	
GEIERSTIKES OF LIGGENDE STIKES	Zijde draad			100-110	16-18	Normaal	
MACHINEBORD UURWERK	Maat 50-70			65-80	9-11	Normaal	

Section
4

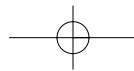

Italiano

PRIMA DI SELEZIONARE IL PUNTO, TABELLA TESSUTI, FILI ED AGHI

TESSUTO	FILO			AGO			NOTE
	Colore Eur	Colore mercantile	Pellestre / Colore; seta; nylon seta, nylon	Eur. 705	Ame. 15 11	Forma della punta	
MOLTO DELICATO: merlino, wole, seta	70	60	seta, nylon	65-70	9	normale	Diminuire la tensione superiore di uno o due punti
DELICATO: crêpe, balista, organza, tafetà	50-70	60	seta, nylon	65-70	9	normale	
LEGGERO: crêpe, lana broccato, velluto	80	50	seta	75-80	11	normale	
MEDIO: lana, seta, lino velluto, plissé, tulle, bouclé	80	50	seta	80-90	11-14	normale	
PESANTE: cotone batuta, tessuto trama fitta, seta	80	Q L (1)	Pellestre	100	16	normale	
MOLTO PESANTE: tessuto da am- piegamento, tende da sole, tela grossa	80	Q L	Pellestre	120	19	normale	
MANGLERIA LEGGERA: maglie in lana	50-70	60	seta	70	9	leggermente arrotondata	
MEDIA: Jersey double face	80	50	seta, nylon, poliesterone	70-80	9-10	leggermente o mediamente arrotondata	
PESANTE: double face	80	50	seta, nylon, poliesterone	80-90	11-14	mediamente o molto arrotondata	
PELLICE ARTIFICIALI VELLUTI E PANNI	80	Q L	poliesterone	90-100	14-16	arrotondata o sfusata	
PELLAME MATERIALI VINILICI	80	50	poliesterone	90	14	triangolare	
LICHT TOT M IDDEL ZWAAR	80	50	poliesterone	90-100	14-16	triangolare	
LEGGERO O MEDIO PELLAME GROSSO	80	Q L	poliesterone	100-110	16-18	triangolare	
DECORAZIONI IMPUNTIURA DI TESSUTA	seta ritorsa			100-110	16-18	normale	
RICAMI A MACCHINA	50-70			65-80	9-11	normale	

(1) Q. L. Qualità Industriale

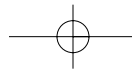

Section
4

English		Español	
PATTERN SELECTION DIAL		CONTROL PARA SELECCIONAR LA PUNTADA	
<p>The desired stitch select by turning the stitch selector, it can be turned either to the right or to the left.</p> <p>Note: When operating selector, make sure the needle is in the highest position.</p>		<p>Girar el control de izquierda a derecha para seleccionar la puntada que Ud. desee.</p> <p>Nota: Siempre asegúrese de que la aguja se encuentre en su posición más alta cuando se manio-bre este control.</p>	
The stitches are shown as below.		Las puntadas se indican como sigue:	
1	Scallop stitch	1	Feston de honda
2	Pearl decorative stitch	2	Feston de rombo
3	Straight stitch center position Zigzag stitch	3	Costura en zig-zag
4	Straight stitch left position	4-5	Costura recta
5	Straight stitch right position	6	Costura invisible
6	Blind hem	7	Costura para remendar
7	Mending stitch	8	Ojal
8	Buttonhole stitch	9-10	Costura overlock
9-10	Overcast stitch	11	Puntada de union
11	Casing stitch	12	Costura elástica sobre las orillas
12	Overlock stitch	13	Costura elástica overlock
13	Flatlock stretch stitch	14	Punto de espiga
14	Feather stitch	15-16	Costura elástica sobre las orillas
15-16	Overlock stitch	17	Zig-zag elástica costura
17	Straight stretch stitch	18	Costura elástica recta
18	Honeycomb stitch	19-20	Fruncido
19-20	Overedge		

1		11	
2		12	
3		13	
4		14	
5		15	
6		16	
7		17	
8		18	
9		19	
10		20	

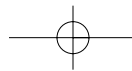

Français		Deutsch		NEDERLANDS		Italiano	
SÉLECTION DES PROGRAMMES DE POINTS POSSIBLES		Musterwählknopf (Programm-Selector)		STEEKKEUZEKNOP		PER INIZIARE A CUCIRE SELEZIONE DEI PUNTI	
Pour obtenir le point désiré, tournez le sélecteur de point soit vers la gauche, soit vers la droite. Attention: Avant d'actionner le sélecteur, assurez-vous que l'aiguille est en position haute.		Dieser Knopf wird entsprechend dem gewünschten Muster gedreht, entweder nach links oder nach rechts. *Bitte beachten Sie, daß beim Drehen des Musterknopfes die Nadel immer in höchster Position steht.		De steek kiezen door de keuzeknop te verdraaien. De knop zal zowel rechtsom als linksom worden gedraaid. N.B.: Bij het instellen van de keuzeknop, steeds nagaan of de naald in de hoogste stand staat.		Ruotate la manopola di selezione dei punti sul punto desiderato. La manopola può girare verso destra o verso sinistra. Attenzione: assicuratevi che l'ago sia in alto prima di scegliere i punti.	
1	Point de feston	1	Halbmond-Stich	1	Schelpsteek	1	Punto a smerlo
2	Point fantaisie perlé	2	Raupenperl-Stich	2	Parelsteek	2	Punto perla decorativo
3	Point droit (position de l'aiguille à center) Point Zigzag	3	Geradstich (Nadelposition Mitte) Zickzack-Stich	3	Rechte steek (naald in middenstand) Zigzag steek	3	Punto diritto (posizione centrale dell'ago) Punto a zig-zag
4	Point droit (position de l'aiguille à gauche)	4	Geradstich (Nadelposition Links)	4	Rechte steek (naald in links)	4	Punto diritto (posizione sinistra dell'ago)
5	Point droit (position de l'aiguille à droite)	5	Geradstich (Nadelposition rechts)	5	Rechte steek (naald in rechts)	5	Punto diritto (posizione destra dell'ago)
6	Couture invisible	6	Blindstich	6	Blindzomen	6	Punto invisibile
7	Zigzag piqué	7	Elastischer Zickzack	7	Meervoudige zigzag	7	Punto da rammendo
8	Point boutonnaire	8	Knopfloch	8	Knoopsgatsteek	8	Punto per asole
9-10	Ourllet invisible	9-10	Muschelsaumstich	9-10	Overhanse steek	9-10	Punto invisible
11	Point double	11	Schrittstich	11	Laddersteek	11	Punto ribattuto
12	Point surjet	12	Übernendingstich	12	Overlocken	12	Punto sopraggitto
13	Point tricot double	13	Overlockstich	13	Overlocksteek	13	Punto elastico in sopraggitto
14	Point d'épines	14	Grätenstich	14	Taksteek	14	Punto overlock
15	Point overlock	15	Overlockstich	15	Enkele overlocksteek	15	Punto overlock
16	Point surjet	16	Übernendingstich	16	Overlocken	16	Punto sopraggitto
17	Triple zigzag	17	Dreifach Geradstich	17	Rekbare rechte steek Drievoudige stretch zigzag steek	17	Punto diritto elastico Punto zig-zag elastico
18	Point tricot double	18	Rauten-Stich	18	Ruitsteek	18	Punto a nido d'ape
19-20	Point sujet	19-20	Federstich	19-20	Veersteek	19-20	Punto piuma

English

Español

STITCH LENGTH DIAL

Set dial at indicating point according to stitch length desired.

For a longer stitch, turn dial to right. For a shorter stitch, turn it to left. For normal sewing it is set between 2 and 3.

CONTROL DEL LARGO DE LA PUNTADA

Poner el control como se indica en el punto de acuerdo con la puntada que se requiera

Para una puntada más larga girar el control a la derecha. Para una puntada más corta girar el control a la izquierda. Para la costura normal poner el control entre los números 2 y 3.

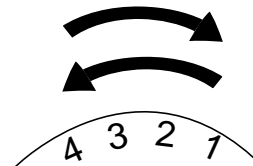

Section

4

TURNING A SQUARE CORNER

To turn a square corner 5/8" from the fabric edge, stop stitching with the needle tip piercing the fabric. Raise the presser foot, turn fabric. New stitching line will align with 5/8" seam guide on side of needle plate. Lower the presser foot and begin stitching in new direction.

CAMBIO DE DIRECCIÓN DE PESTUNTE

Parar la máquina en el punto de rotación con la aguja en el tejido. Subir la palanca del pie prensatelas y girar el tejido en el sentido deseado. Bajar la palanca del pie prensatelas y volver a coser en la nueva dirección.

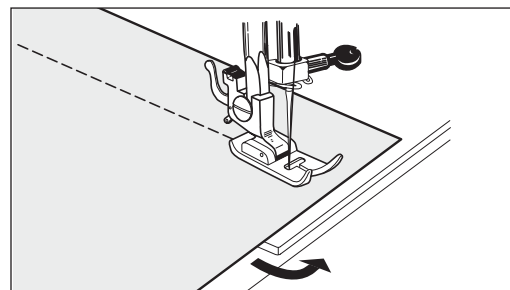

Français	Deutsch	NEDERLANDS	Italiano
<p>CADRAN DE RÉGLAGE DE LA LONGUEUR DU POINT</p> <p>Pour un point long, tournez le bouton vers la droite. Pour un point plus petit tournez le bouton vers la gauche. Pour un ouvrage normal, placez le cadran entre 2 et 3.</p>	<p>Für einen längeren Stich drehen Sie den Drehknopf im Uhrzeigersinn. Für kürzere Stiche gegen den Uhrzeigersinn. Die normale Einstellung der Stiche 5-12 liegt zwischen 2 und 3. Die Stichlänge für die Stiche 13-20 im "S"-Bereich einstellen.</p>	<p>STEEKLENGTEKNOP</p> <p>Voor het verkrijgen van een grotere steek, dient u de steeklengteknop in de richting van de klok te draaien. Voor een kleinere steek draait U de steeklengteknop in tegengestelde richting. Voor een normale steeklengte, de knop instellen tussen 2 en 3.</p>	<p>MANOPOLA DI REOLAZIONE DELLA LUNGHEZZA DEL PUNTO</p> <p>Per avere un punto lungo, ruotate la manopola verso destra. Per un punto più corto, ruotate la manopola verso sinistra. Per una cucitura normale, regolate la manopola tra 2 e 3.</p>

<p>CHANGEMENT DE DIRECTION DE PIQURE</p> <p>Arrêter la machine au point de rotation. L'aiguille étant piquée dans le tissu. Remonter le pied de biche et tourner le tissu dans le sens voulu. Redescendre le pied de biche et continuer de coudre dans la nouvelle direction.</p>	<p>ÄNDERUNG DER NÄHRICHTUNG</p> <p>Die Maschine im Drehpunkt anhalten, während die Nadel im Stoff steckt. Den Nähfuß hochstellen und den Stoff in die gewünschte Richtung drehen. Den Nähfuß senken und in der neuen Richtung weiternähen.</p>	<p>EEN RECHTE HOEK MAKEN</p> <p>OM een rechte hoek te maken op 1.5 cm van de rand van de stof, stopt u met naaien met de naaldpunt door de stof wanneer de geleider is bereikt zoals op de tekening. Breng de persvoet omhoog en draai de stof. De volgende naad zal zich opnieuw op 1.5 cm van de stofgeleider bevinden. Breng de persvoet omhoog en begin opnieuw te naaien.</p>	<p>CAMBIO DI DIREZIONE DI CUCITURA</p> <p>Fermale la macchina nel punto in cui è necessario cambiare direzione con l'ago infilato nel tessuto. Alzate quindi il piedino premistoffa e girate il tessuto nella direzione desiderata. Riabbassate il premistoffa e continuate a cucire nella nuova direzione.</p>
--	---	---	--

English

Español

REVERSE SEWING**(Starting to sew)**

Place fabric under foot about 1 cm (0.4") inside the edge.
Lower presser foot lifter.

(Reverse sewing)

To reinforce seam, sew backwards to the edge of fabric by pushing reverse sewing button. Release button and commence forward sewing guiding fabric by hand as it is fed. Never pull material.

COSTURA EN REVERSA**(Empezar a coser)**

Colocar la tela debajo del pie prensatela aproximadamente a 1 cm de la orilla.
Bajar el elevador del pie prensatela.

(Costura en reversa)

Para reforzar la costura coser en sentido contrario de la orilla de la tela accionando la palanca para coser en reversa.

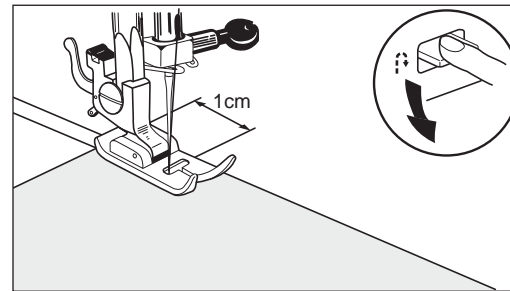

Section

4

Release button and commence forward sewing guiding fabric by hand as it is fed. Never pull material.

Soltar la palanca e inicial la costura hacia adelante girando la tela con la mano según se vaya avanzando. Nunca se debe tironear la tela.

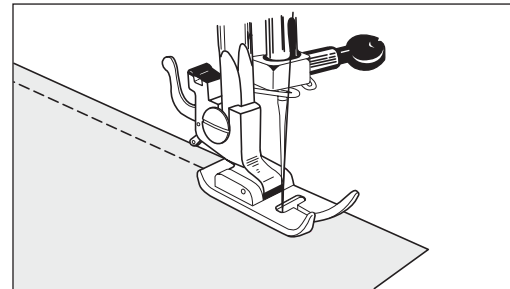

Français	Deutsch	NEDERLANDS	Italiano
<p>COUTURE EN MARCHÉ ARRIÈRE</p> <p>Placez le tissu sous le pied à environ 1 cm du bord. Pour renforcer la couture, recoudre en marche arrière au bord du tissu. Pour ce faire, poussez sur le bouton de marche arrière.</p>	<p>RÜCKWÄRTSNÄHEN</p> <p>Legen Sie das Nähgut so unter den Nähfuß, daß sich dieser ca. 1 cm innerhalb des Stoffes befindet (siehe Abbildung). Um die Naht zu verstärken, nähen Sie bis zur Stoffkante im Rückwärtsstich. Hierzu drücken Sie lediglich die entsprechende Taste.</p>	<p>ACHTERUITNAAIEN</p> <p>Tijdens het naaien</p> <p>De stof onder de persvoet schuiven op circa 1 cm van de rand. De persvoet laten zakken.</p> <p>Achteruitnaaien</p> <p>Om het naaiwerk bij het begin te versterken, werkt u achteruit tot de rand van de stof. Hiervoor duwt u de achteruitnaaihendel naar beneden.</p>	<p>CUCITURA IN MARCIA INDIETRO</p> <p>Posizionate il tessuto sotto il piedino a circa 1 cm dal bordo. Per rinforzare la cucitura, passate in marcia indietro sul bordo del tessuto. A tal scopo, abbassate la leva di marcia indietro.</p>
<p>Relâchez le bouton de marche arrière et commencez à coudre en guidant le tissu à la main. Ne tirez jamais trop fort votre tissu.</p>	<p>Solange Sie diese gedrückt halten, näht die Maschine rückwärts. Wenn Sie den Nähvorgang beenden wollen, lassen Sie die Taste einfach wieder los. Taste für Rückwärtsnähen loslassen und weiternähen, indem Sie den Stoff leicht mit der Hand führen. Niemals den Stoff ziehen oder zerren!</p>	<p>De achteruitnaaihendel loslaten en U begint te naaien terwijl u de stof met de hand geleidt. Nooit aan de stof trekken.</p>	<p>Rilasciate la leva di marcia indietro e cominciate a cucire guidando il tessuto con la mano. Non tirate mai il tessuto.</p>

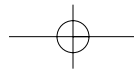

English

Español

Sew reverse stitches for reinforcement at end of seam.

Coser con puntadas en reversa para reforzar el final de una costura.

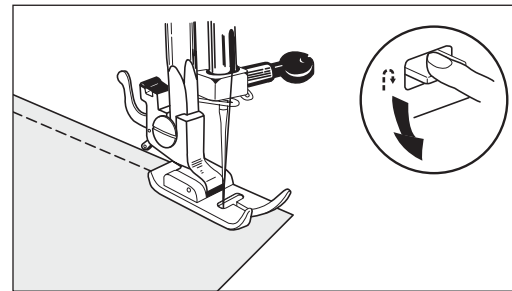

Draw fabric to left when sewing is finished.

Jalar la tela hacia el lado izquierdo cuando se haya terminado de coser.

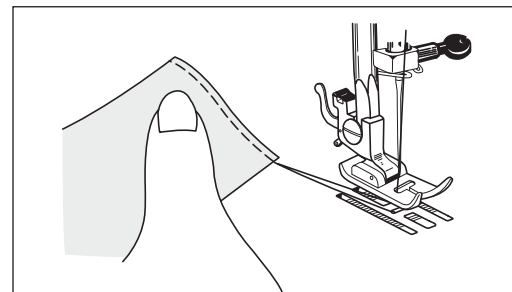

Section
4

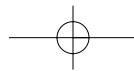

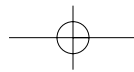

Français	Deutsch	NEDERLANDS	Italiano
Pour renforcer la fin de la couture, piquez quelques points en marche arrière.	Einige Stiche Rückwärtsnähen am Ende des Saumes zur Nahtverstärkung.	Naai enkele steken achteruit voor extra versteviging aan het einde van een naad.	Per rinforzare anche la fine della cucitura, eseguite alcuni punti in marcia indietro.

Tirez le tissu vers la gauche lorsque vous avez terminé.

Stoff nach Beendigung des Nähens nach links aus der Maschine nehmen.

Haal het naaiwerk naar de linkerkant weg als dit gereed is.

Tirate il tessuto verso sinistra una volta ultimato il lavoro.

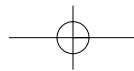
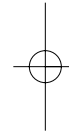
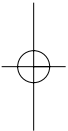

Section
4

English

THICK FABRIC SEWING**(Particularly denim)**

For thick fabric sewing, it is important to sew slowly and use the proper needle size and type. A sharp needle works best for denim. Gently guide the fabric as you sew.

Legend:

- x** Direction of needle
y Direction of cloth

Improper maneuvering of thick fabric causes deflection and possible breaking of the needle.

Legend:

- x** Direction of needle
y Direction of cloth

Español

COSTURA EN TELAS GRUESAS (Dril de algodón en particular)

Para coser las telas gruesas, lo que importa es que se siga las instrucciones cuidadosamente.

Asegurarse de colocar la tela verticalmente. La aguja debe estar perpendicular a la costura para que la aguja penetre la tela apropiadamente. (ver figura No. ①)

Leyenda:

- x** Dirección aguja
y Dirección tela

La mala colocación causará que se doble y posiblemente se rompa la aguja. Para coser las telas muy gruesas, coser suavemente manteniendo la tela en la mano. La rotura de la aguja no es problema mecánico, sino mal uso.

Leyenda:

- x** Dirección aguja
y Dirección tela

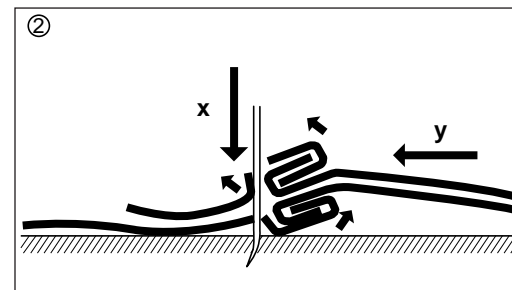
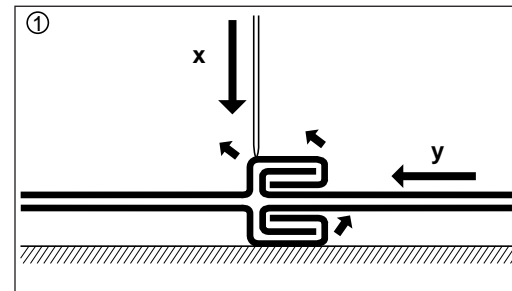

Français	Deutsch	NEDERLANDS	Italiano
<p>COUTURE DES TISSUS EPAIS (en particulier le JEAN)</p> <p>Pour passer la couture d'un jean, il est important de respecter le schéma ci-contre ①.</p> <p>Vous remarquerez que la couture est posée bien à plat. L'aiguille étant bien perpendiculaire à la couture, elle pénétrera correctement dans le tissu.</p> <p>Légende: x Direction de l'aiguille y Direction du tissu</p>	<p>Vernähen von dicken Stoffen (speziell Denim)</p> <p>Beim Vernähen von dicken Stoffen, ist es wichtig, diese Hinweise zu beachten. Das Nähgut muß unbedingt flach auf der Maschine, bzw. der Stichplatte aufliegen. Die Nadel muß senkrecht über der Naht stehen und den Stoff sauber durchstechen.</p> <p>Legende: x Richtung der Nadel y Richtung des Stoffes</p>	<p>HET NAAIEN VAN STOFFEN VAN VERSCHILLENDE DIKTE (in het bijzonder JEANS-stof)</p> <p>Om jeansstof te kunnen naaien is het belangrijk het onderstaande schema ① aan te houden.</p> <p>U ziet dat de stof goed platgelegd is. Als de naald precies loodrecht op de stof staat dan kunt U beginnen met naaien..</p> <p>Beschrijving: x Stand van de naald y Richting van de stof</p>	<p>CUCITURA DI TESSUTI DI GROSSO SPESSORE (ad esempio is Jeans)</p> <p>Per ripassare la cucitura di un jeans, è importante rispettare lo schema riportato qui a fianco ①.</p> <p>Noterete che la cucitura deve essere perfettamente piatta. In questo modo, l'ago che è perpendicolare alla cucitura potrà penetrare correttamente nel tessuto.</p> <p>Leggenda: x Direzione dell'ago y Direzione del tessuto</p>
<p>Ⓜ Le schéma Ⓜ montre que si la couture n'est pas posée correctement, l'aiguille glisse et risque de se casser.</p> <p>Pour coudre une épaisseur de tissu importante, le passage sous l'aiguille doit se faire doucement en maintenant parfaitement le tissu.</p> <p>Dans le cas où l'aiguille casse, ce n'est pas un problème mécanique, mais tout simplement une mauvaise utilisation.</p> <p>Légende: x Direction de l'aiguille y Direction du tissu</p>	<p>Andernfalls kann die Nadel abgleiten, sich verbiegen oder auch brechen. Beim Nähen von dicken Stoffen, achten Sie darauf, daß Sie unbedingt vorsichtig nähen, dann erhalten Sie auch eine einwandfreie Naht.</p> <p>Nadelbruch ist kein technischer Defekt, sondern eindeutig ein Bedienungsfehler.</p> <p>Legende: x Richtung der Nadel y Richtung des Stoffes</p>	<p>Het schema Ⓜ laat zien dat als de stof niet goed ligt, de naald kan gaan glijden en misschien zelfs breken.</p> <p>Om zeer dikke stoffen te naaien, moet u de stof heel goed vasthouden en langzaam onder de naald door laten glijden.</p> <p>Wanneer de naald breekt, is dat geen constructiefout, maar komt dat door verkeerd gebruik.</p> <p>Beschrijving: x Stand van de naald y Richting van de stof</p>	<p>Come si vede nello schema Ⓜ, se la cucitura non è posizionata correttamente l'ago scivola e rischia di rompersi.</p> <p>Per cucire un grosso spessore di tessuto, il passaggio sotto l'ago deve avvenire lentamente ed il tessuto deve essere tenuto perfettamente in posizione.</p> <p>Nel caso in cui l'ago si rompa, non si tratta di un problema meccanico ma semplicemente di un utilizzo errato.</p> <p>Leggenda: x Direzione dell'ago y Direzione del tessuto</p>

Section 4

English

EXTRA PRESSER FOOT LIFT

In order to obtain a larger opening when using very thick materials, firmly push presser foot lifter up as far as it will go.

HOW TO USE TWIN NEEDLE

Twin needle threading

Extra spool pin is packed in accessory tray. Insert the extra spool pin into the hole, and put another spool of thread on it. Thread in the same way as normal threading, except at points ②, ③ and ⑥.

Español

DOBLE ACCIÓN DEL ELEVADOR DEL PIE PRENSATELA

Para tener mayor espacio entre el pie y la tela, cuando se usan materiales muy gruesos llevar hacia arriba el elevador del pie tanto como se pueda.

COMO USAR UNA AGUJA DOBLE:

Costura con dos hilos (Doble aguja)

Un porta carrete viene incluido en la caja de los accesorios. Insertar el porta carrete en el espacio correspondiente. Enhebrar normal, excepto en los puntos ②, ③ y ⑥.

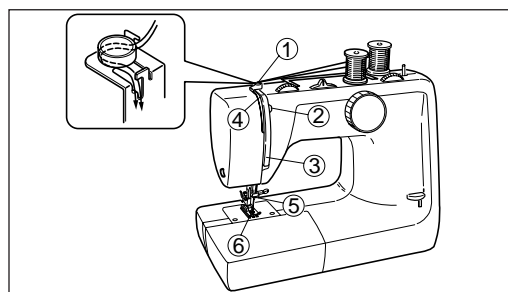
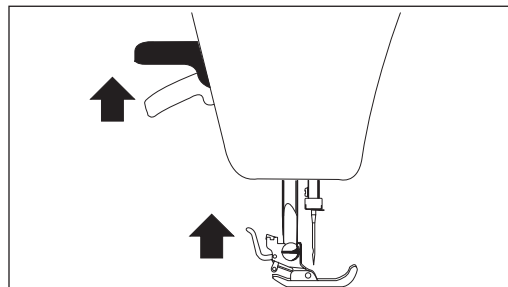

Français	Deutsch	NEDERLANDS	Italiano
<p>DOUBLE LEVIER DE PIED DE BICHE</p> <p>Pour obtenir un relèvement plus important du pied-de-biche lorsque vous piquez des matières épaisses, relevez fortement le levier du pied-de-biche aussi loin qu'il peut aller.</p>	<p>Dicke Stoffe</p> <p>Um bei dicken Stoffen mehr Raum zwischen Drückerfuß und Stichplatte zu erhalten, drücken Sie den Lüfterhebel so weit wie möglich nach oben. Legen Sie den Stoff unter das Füßchen und senken Sie den Lüfterhebel wieder.</p>	<p>DUBBELE FUNCTIE PERSVOETHEFBOOM</p> <p>Om de persvoet hoger te zetten wanneer dikke stoffen genaaid moeten worden, trekt u de persvoethefboom zo ver mogelijk omhoog.</p>	<p>LEVA PER DOPPIO SOLLEVAMENTO DEL PIEDINO PREMISTOFFA</p> <p>Per ottenere il sollevamento massimo del piedino quando cucite tessuti grossi, spingete verso l'alto la leve del piedino premistoffa fino a fine corsa.</p>
<p>COMMENT UTILISER DES AIGUILLES JUMELLES</p> <p>Enfilage d'aiguilles jumelles</p> <p>Un porte-bobine supplémentaire se trouve dans le tiroir à accessoires. Insérez le porte-bobine supplémentaire dans le trou et placez une autre bobine sur le porte-bobine. Enfilez de la même manière que pour un enfilage normal sauf aux points ②, ③ et ⑥.</p>	<p>WIE VERWENDET MAN EINE ZWILLINGSNADEL</p> <p>Einfädeln einer zwillingsnadel</p> <p>Ein zusätzlicher Garnspulenhalter befindet sich im Zubehörfach. Den zusätzlichen Garnspulenhalter in das Loch stecken und eine andere Spule daraufgeben. Auf die übliche Weise einfädeln, außer Punkt ②, ③ und ⑥.</p>	<p>GEBRUIK VAN DE TWEELINGNAALD</p> <p>Bedraden van de tweelingnaald</p> <p>In de accessoiredoos zit een extra spoelpen. Plaats de extra spoelpen in het gat en breng er een klosje op aan. Bedraden zoals gewoonlijk, behalve bij punt ②, ③ en ⑥.</p>	<p>COME USARE UN AGO DOPPIO</p> <p>Cucitura con ago doppio</p> <p>Tra gli accessori è incluso un perno portarocchetto extra. Inserire il perno portarocchetto extra nel fore e infilarvi un altro rocchetto. Inserire normalmente il filo, tranne nei punti ②, ③ e ⑥.</p>

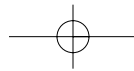

English

Español

At point ②, pass threads separately to right and left of tension disc.

En el punto ②, pasar un hilo por el lado derecho y el otro por la izquierda de la guía. (ver figura b)

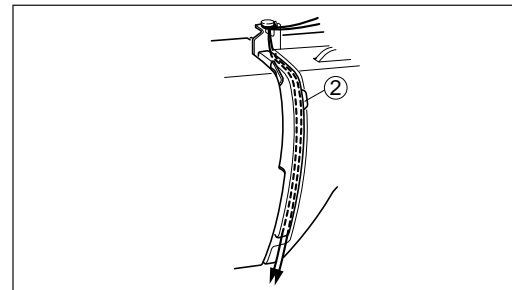

At point ③, pass threads through - separate guides, one on left, one on right.

En el punto ③, Pasar los hilos en las guías.

At point ④, thread from right side should be lead to right needle eye, and thread from left side to left needle eye. Allow about 15cm (6") of thread extra.

En el punto ④, enhebrar el hilo derecho en la aguja derecha y el hilo izquierdo en la aguja izquierda. Dejar un extremo aproximadamente de 15 cm.

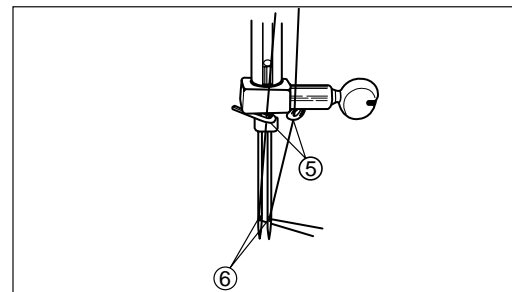

CAUTION:
Remember to use no more than 2.5 zigzag width.
Needle threader cannot be used.

PRECAUEIÓN:
Recuerde no usar más de 2.5 en el ancho de zig-zag.
Enhebrador automático no se puede utilizar.

Section
4

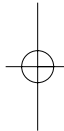
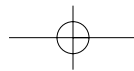

Français	Deutsch	NEDERLANDS	Italiano
<p>Au point ②, passez les fils séparément à droite et à gauche du disque de tension.</p>	<p>Bei Punkt ② werden die Fäden getrennt rechts und links von der Fadenspannungsscheibe geführt.</p>	<p>Leid bij punt ② de draden afzonderlijk rechts en links van de spanningschijf.</p>	<p>Nel punto ② far passare un filo dal lato destro e l'altro dal lato sinistro del disco tenditore.</p>
<p>Au point ③, passez les fils à travers le guide-fil.</p>	<p>Bei Punkt ③ die Fäden in den Fadengeber einfädeln.</p>	<p>Bij punt ③ voert u de draden door de draadgeleider.</p>	<p>Nel punto ③ far passare i fili nelle guide.</p>
<p>Au point ④, le fil de droite doit être passé dans le chas de l'aiguille de droite et le fil de gauche dans le chas de l'aiguille de gauche. Laissez environ 15 cm de fil en plus.</p>	<p>Bei Punkt ④ soll der Faden von der rechten Seite zu dem rechten Nadelloch und der Faden von der linken Seite zu dem linken Nadelloch geführt werden. Den Faden ungefähr 15 cm (6") weit herausziehen.</p>	<p>Bij punt ④ moet de draad aan de rechterzijde naar het oog van de rechternaald worden gevoerd en de draad aan de linkerzijde naar het oog van de linkernaald. Neem zo'n 15 cm extra draad.</p>	<p>Nel punto ④ il filo di destra deve andare alla cruna dell'ago di destra ed il filo di sinistra alla cruna dell'ago di sinistra. Lasciare circa 15 cm (6 pollici) di filo in più.</p>
<p>ATTENTION: Ne pas utiliser une largeur de zigzag supérieure à 2.5. Il n'est pas possible d'utiliser l'enfile-aiguille.</p>	<p>ACHTUNG: Denken Sie daran, daß die Zick-Zack-Stichbreite 2.5 nicht überschritten werden darf. Der Nadeleinfädler kann nicht verwendet werden.</p>	<p>OPGELET: Denk erom een zigzag-breedte van maximaal 2.5 te gebruiken. Er kan geen gebruik worden gemaakt van de bedrader.</p>	<p>ATTENZIONE: Ricordarsi di non usare una larghezza di zigzag maggiore di 2.5. Non si può usare il dispositivo automatico per infilare l'ago.</p>

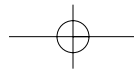

English

Español

PIN TUCKING USING TWIN NEEDLE

Set machine as shown.
Sew on light weight fabric with straight stitch.

OSTURA ARMADA

Preparar la máquina como se indica.
Para una mejor apariencia se aconseja usar telas finas y aumentar un poco la tensión del hilo inferior.

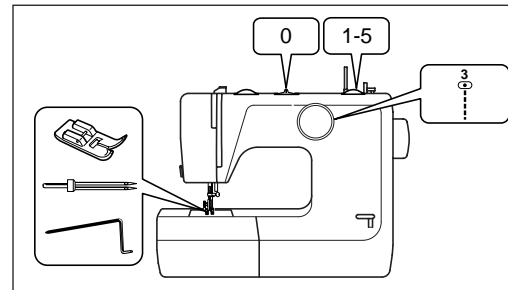

Insert the quilting guide under the spring plate on the shank

Insertar la guía para acolchar en el soporte del pie prensatela.

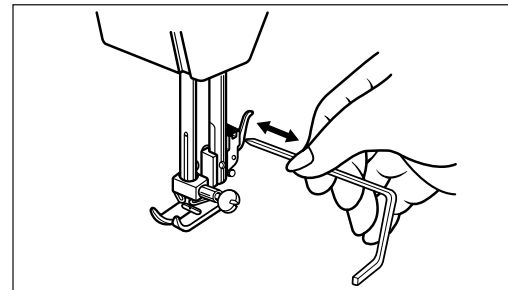

Mark the first line with a pencil or tailor's chalk, and sew.
For the second line, just sew following the stitching of the first line using the guide.
The intervals between the lines of stitching can be adjusted by moving the guide in the direction of the arrow.

Marcar la primera línea con lápiz o gis de astre y coser.
A partir de la segunda línea coser siguiendo la costura de la primera línea con la guía.
El espacio que hay entre las costuras se puede ajustar moviendo la guía en dirección a las flechas.

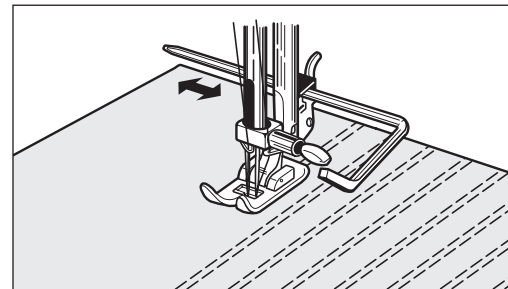

Section 4

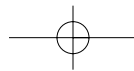

Français	Deutsch	NEDERLANDS	Italiano
<p>PIQUAGE MATELASSE</p> <p>Réglez machine comme indiqué ci-contre. Pour une finition plus nette, utilisez des tissus délicats et augmentez légèrement le tension du fil inférieur.</p>	<p>STEPHEN MIT ZWILLINGSNADEL</p> <p>Wattierlineal ist als Sonderzubehör erhältlich. Stellen Sie die Maschine entsprechend der Abbildung ein. Um ein sauberes, ansprechendes Nahtbild zu erhalten, sollten Sie am besten glattes Nähgut verwenden und die Unterfadenspannung etwas verstärken.</p>	<p>PLOOIEN INSTIKKEN</p> <p>De machine instellen zoals op de tekening hiernaast. Voor een fraaiere resultaat, dunne stof gebruiken en de spoeldraad een weinig aanspannen.</p>	<p>CUCITURA OVATTATURA</p> <p>Regolate la macchina come indicato nella figura qui a fianco. Per un lavoro più pulito, esaguite su tessuti delicati ed aumentate leggermente la tensione del filo inferiore.</p>
<p>Insérez le guide à matelasser audessus de la plaque du support de pied de biche.</p>	<p>Stecken Sie das Wattierlineal unter die Klemmfeder am Nähfußhalter.</p>	<p>Monteer de geleider onder het veerplaatje op de persvoethouder.</p>	<p>Inserite la guida per ovattare al di sopra della piastra del supporto del piedino premistoffa.</p>
<p>Tracez la première ligne avec un crayon ou une craie-tailleur et piquez. A partir de la seconde ligne, piquez en conduisant le guide dans la première couture. La largeur entre les couture peut être réglée en glissant le guide dans le sens de la flèche.</p>	<p>Die erste Naht mit Schneiderkreide vorzeichnen und nähen. Mit Hilfe des Wattierlineals nähen Sie dann die zweite Naht entsprechend der ersten parallell. Der Abstand der Nähte kann durch Verstellen der Schiene in Pfeilrichtung reguliert werden.</p>	<p>De eerste lijn met potlood of krijt op de stof tekenen en naaien. Vanaf de tweede lijn, de naad van de eerste lijn volgen met de geleider. De afstand tussen de naden kan bijgesteld worden door de geleider in de richting van het pijltje te verschuiven.</p>	<p>Tracciate la prima riga con una matita o un gesso da sarto e cucite. A partire dalla seconda riga, cucite conducendo la guida sopra la prima cucitura. La larghezza tra le cuciture può essere regolata facendo scorrere la guida nella direzione della freccia.</p>

Section 5

English

Español

5. SELECTING THE STITCH

The desired stitch will be obtained by turning the Pattern Selection Dial.

※ When operating the selector, make sure the needle is in the highest position.

5. ESCOGER LA PUNTADA

Girar el selector para escoger la puntada que se requiere.

※ Asegurarse que la aguja esté siempre en su posición más alta al operar el selector.

STRAIGHT SEWING

Set machine as shown for left, right or center needle position.

Stitch Selector	Needle Position
No.3	Center
No.4	Left
No.5	Right

COSTURA RECTA

Preparar máquina como indicado para posición de aguja izquierda, derecha o recta.

Selección de puntada	Posición de aguja
No.3	Centro
No.4	Izquierda
No.5	Derecha

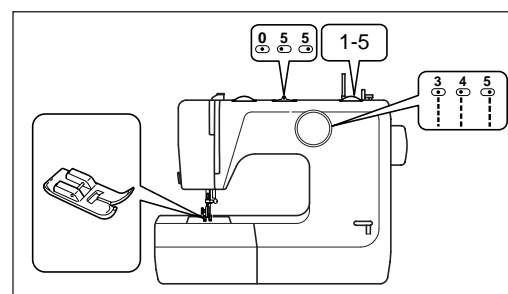

ZIGZAG SEWING

Set the machine as shown. To prevent seam ends unravelling, set machine for straight stitch and sew in reverse at beginning and ending of seam. Adjust width dial for wider or narrower zigzag.

COSTURA EN ZIG-ZAG

Preparar la máquina como se indica. Para evitar que en la terminación de la costura se deshile, preparar la máquina para la puntada recta y coser en reversa al principio y al final de la costura.

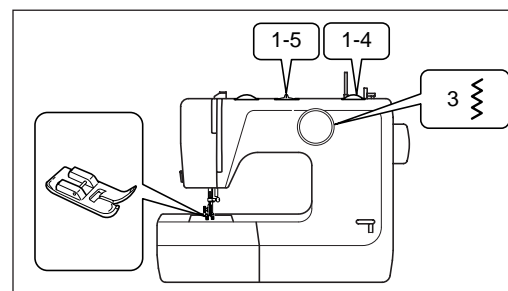

Français

5. SÉLECTION DE POINTS

On sélectionne le point souhaité en tournant le cadran de sélection du point. En tournant ce cadran assurez-vous que l'aiguille se trouve dans sa position la plus haute.

COUTURE EN POINT DROIT

Réglez la machine comme indiqué ci-contre. Il est possible de sélectionner trois sortes de points droits comme montré ci-dessous.

Sélecteur Programme	Position de l'aiguille
n°3	Center
n°4	Gauche
n°5	Droit

COUTURE AU POINT ZIGZAG

Réglez la machine comme indiqué ci-contre. Pour éviter que les extrémités de couture soient inégales, réglez la machine sur "couture au point droit" et piquez en marche arrière aux deux extrémités de la couture. Il est possible de sélectionner 3 types de zigzag comme montrés.

Deutsch

5. PROGRAMMWahl

Den gewünschten Stich erhalten Sie durch Drehen des Programm-Selektors. Achten Sie unbedingt darauf, daß sich beim Drehen des Selektors die Nadel immer in der höchsten Stellung befindet.

DER GERADSTICH

Stellen Sie die Maschine entsprechend der Abbildung ein. Es stehen 3 Geradstiche in verschiedenen Längen zur Verfügung, wie die nachfolgende Tabelle zeigt.

Programm-Selektor	Stichposition
Nr. 3	Mitte
Nr. 4	Links
Nr. 5	Rechts

DER ZICKZACK-STICH

Stellen Sie die Maschine lt. Abbildung ein. Um zu vermeiden, daß die Naht aufgeht, nähen Sie zuerst einige Rückwärtsstiche im Geradstich an Nahtanfang und -ende. Sie können zwischen 3 Zickzackstichen in verschiedenen Breiten wählen, wie die Tabelle zeigt.

NEDERLANDS

5. KIEZEN VAN DE STEEK

Het kiezen van de steek. De gewenste steek zal verkregen worden door aan de steekkeuzeknop te draaien.

* Zorg er voor dat alvorens u hieraan gaat draaien de draadaantrekhefboom zich in de hoogste stand bevindt.

RECHT NAAIEN

De machine instellen zoals op de afbeelding. U kunt kiezen uit 3 rechte steeklengtes.

Steekkeuze knop	Naaldstand
Nr. 3	Midden
Nr. 4	Links
Nr. 5	Rechts

ZIGZAG NAAIEN

De machine instellen zoals op de afbeelding. Om te vermijden dat de uiteinden van de naad uitrafelen, de machine instellen voor "recht naaien" en achteruitnaaien aan de beide uiteinden van de naad. U kunt kiezen uit 3 soorten zigzag steken.

Italiano

5. SELEZIONE DEL PUNTO

Selezionare il punto desiderato avvalendosi della manopola di selezione modello.

* Prima di intervenire sulla manopola di selezione, accertarsi che l'ago sia in posizione completamente sollevata.

CUCITURA DIRITTA

Impostare la macchina come illustrato. Come qui oltre mostrato, si possono selezionare tre diversi tipi di punto dritto.

Selettore punto	Posizione dell'ago
No. 3	Centro
No. 4	Sinistro
No. 5	Destra

CUCITURA A ZIG-ZAG

Impostare la macchina come mostrato in figura. Per evitare che le cuciture si sfilaccino, impostare la macchina sul punto dritto e cucire in senso inverso all'inizio ed alla fine della cucitura. Si potranno selezionare i tre tipi di punto a zig-zag illustrati.

English

Español

Thread Tension For Zigzag Stitch

Satin zigzag stitching requires less upper tension than straight stitching. Loosen upper tension slightly.

Legend:

- x Wrong side
- y Right side

Tensión del Hilo para Costura Zig-Zag

Para una mejor apariencia de la puntada en zig-zag se requiere de menor tensión superior que la que se usa en la puntada recta. Aflojar la tensión superior ligeramente.

Leyenda:

- x Revés
- y Derecho

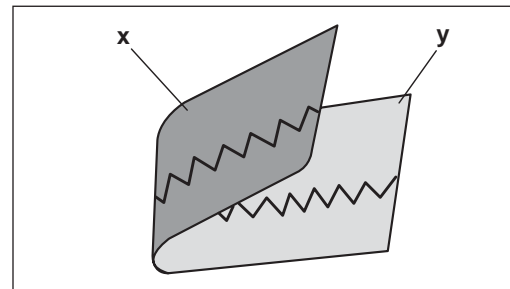

Section 5

BLIND HEM STITCH

Set machine as shown.

COSTURA INVISIBLE Y DOBLADILLO

Preparar la máquina como se indica.

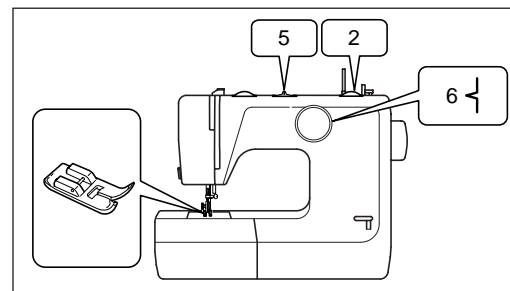

Français	Deutsch	NEDERLANDS	Italiano
<p>Tension Du Fil Pour Point Zig Zag</p> <p>Pour une meilleure présentation du point zigzag, la tension du fil supérieur doit être moins forte que pour le point droit.</p> <p>Relâchez légèrement la tension du fil supérieur.</p> <p>Légende: x Envers y Endroit</p>	<p>Fadenspannung für Zickzack-Stich</p> <p>Damit der Zickzackstich besser aussieht, stellen Sie die Oberfadenspannung loser ein als beim Geradstichnähen.</p> <p>Legende: x linke Seite y rechte Seite</p>	<p>Draadspanning Voor Zigzag Naaïen</p> <p>Om de mooiste zigzag-steek te krijgen, moet de bovendraadspanning iets zwakker zijn dan voor een rechte steek.</p> <p>Daarom de bovendraadspanning iets losser maken.</p> <p>Beschrijving: x Onderkant y Bovenkant</p>	<p>Tension del filo per il punto zig-zag.</p> <p>Per eseguire punti a zig-zag più perfetti, allentare leggermente il tendifilo superiore rispetto all'esecuzione dei punti dritti. Allentare leggermente il tendifilo superiore.</p> <p>Leggenda: x Rovescio y Diritto</p>

COUTURE D'OURLET INVISIBLE

Réglez la machine comme indiqué ci-contre.

DER BLINDSTICH

Maschine wie auf Abb. einstellen.

BLINDZOMEN

De machine instellen zoals op de tekening hiernaast.

CUCITURA D'ORLO INVISIBLE

Regolate la macchina come indicato qui fianco.

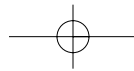

Section
5

English

Español

Fold material as shown and place it under the presser foot.
For a neater finish, it is preferable to pin and press hem beforehand.

Legend:

x Wrong side
y Right side

Plegar la tela como se indica y colocar debajo del pie prensatela.
Para un mejor acabado es preferible hilvanar o planchar el dobléz previamente.

Leyenda:

x Revés
y Derecho

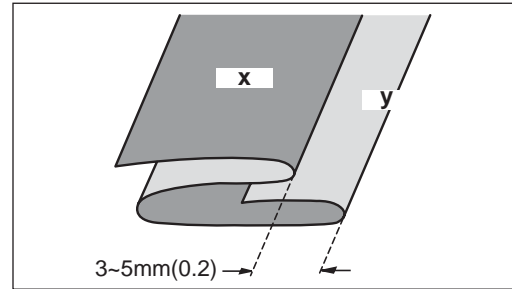

Sew carefully, so that straight stitches are made on hem edge, and zigzag stitches catch only one or two threads of fold.

Coser cuidadosamente para que las puntadas estén hechas sobre la orilla del pliegue, y las puntadas desplazadas tomen solamente uno o dos hilos del dobléz.

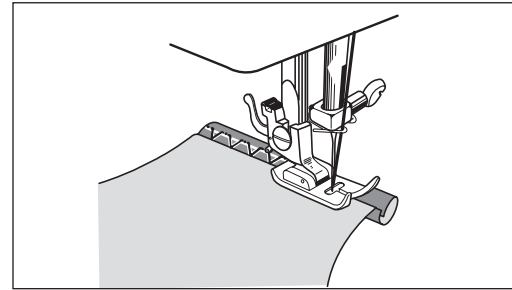

- (a) Correct seam.
- (b) Needle is catching edge of fold too much.
- (c) Needle is not catching edge of fold at all.

Legend:

x Right side
y wrong side

- (a) Costura correcta
- (b) La aguja está tomando demasiado la orilla del dobléz.
- (c) La aguja no está tomando la orilla del dobléz.

Leyenda:

x Revés
y Derecho

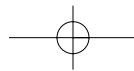
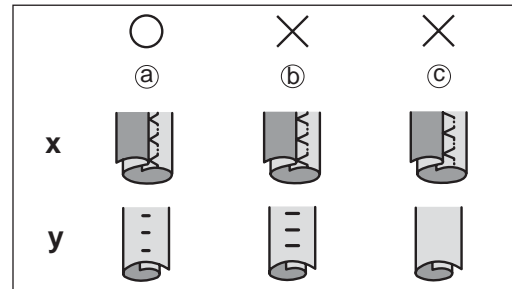

Français	Deutsch	NEDERLANDS	Italiano
<p>Pliez l'ouvrage comme indiqué ci-contre et placez le sous le pied-de-biche. Pour obtenir un travail net, il est préférable de faufiler ou d'aplatir d'abord au fer.</p> <p>Légende: x Envers y Endroit</p>	<p>Stoff wie auf Abb. falten und unter das Nähfüßchen legen. Um sauber nähen zu können, empfiehlt es sich, den Stoff bzw. Saum vorher zu bügeln oder zu heften.</p> <p>Legende: x linke Seite y rechte Seite</p>	<p>De stof vouwen zoals op de tekening hiernaast en onder de persvoet leggen. Voor een keurige afwerking is het aanbevolen de zoom vooraf te rijgen of te strijken.</p> <p>Beschrijving: x Onderkant y Bovenkant</p>	<p>Piegate il lavoro come indicato qui a fianco e collocatelo sotto il piedino premistoffa. Per ottenere un lavoro pulito, è preferibile imbastire o appiattare prima con il ferro.</p> <p>Leggenda: x Rovescio y Diritto</p>
<p>Commencez à piquer et assurez-vous que les points droits sont piqués au bord de l'ourlet et que les points biaisés n'accrochent qu'un ou deux fils du pli.</p>	<p>Nähen Sie sorgfältig.</p>	<p>Beginnen met naaien en ervoor zorgen dat de rechte steken op de zoomrand gemaakt worden, en de schuine steken slechts door één of twee draden van de zachte vouw gaan.</p>	<p>Cominciate a cucire ed assicuratevi che i punti diritti vengano eseguiti sul bordo dell'orlo e che i punti di sbieco prendano soltanto uno o due fili della tela libera.</p>
<p><input checked="" type="radio"/> Couture correcte. <input type="radio"/> L'aiguille accroche trop le bord du pli. <input type="radio"/> L'aiguille n'accroche pas du tout le bord du pli.</p> <p>Légende: x Envers y Endroit</p>	<p><input checked="" type="radio"/> Richtig. <input type="radio"/> Falsch, Nadel faßt zuviel. <input type="radio"/> Falsch, Nadel faßt nicht.</p> <p>Legende: x innen y außen</p>	<p><input checked="" type="radio"/> Goede naad. <input type="radio"/> De naald steekt te ver in de vouwrand. <input type="radio"/> De naald steekt helemaal niet in de vouwrand.</p> <p>Beschrijving: x Onderkant y Bovenkant</p>	<p><input checked="" type="radio"/> Cucitura corretta. <input type="radio"/> L'ago prende troppo il bordo della tela. <input type="radio"/> L'ago non prende affatto il bordo della tela.</p> <p>Leggenda: x Rovescio y Diritto</p>

Section 5

English

OVERCASTING

For light-weight material:

Set machine as shown.
Overcasting prevents edge of fabric from fraying and produces a neat finish.

Place the seam allowance under the presser foot with the edge of the fabric in line with the side of the presser foot as illustrated.

For thick and elastic, and also very fine material:

Set machine as shown.
Sew in the same way as above.

Español

SOBRE COSTURA

Para materiales ligeros:

Preparar la máquina como se indica.
Evita que las orillas de la tela se deshilen y crea una mejor apariencia en el acabado.

Coser cuidadosamente para que todas las puntadas estén niveladas con la orilla de la tela.

Para telas gruesas y elásticas:

Preparar la máquina como se indica.
Coser de la misma forma, como en las indicaciones anteriores.

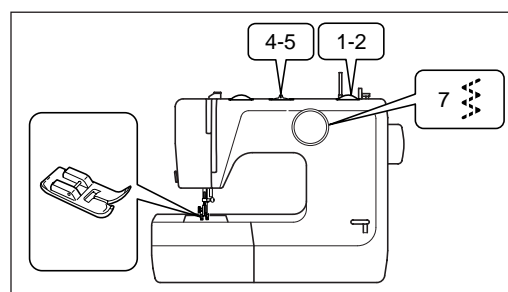
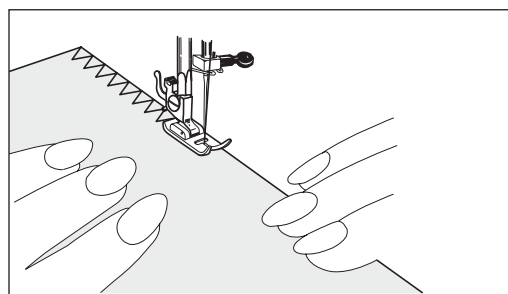
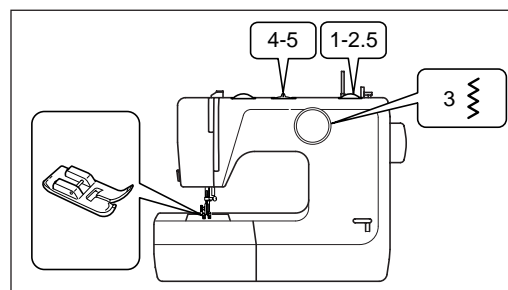

Français	Deutsch	NEDERLANDS	Italiano
<p>SURFILAGE</p> <p>Pour des tissus légers: Réglez la machine comme indiqué ci-contre.</p>	<p>ABKANTELN</p> <p>Für leichte Stoffe: Maschine wie auf Abb. einstellen.</p>	<p>FESTONNEREN</p> <p>Festonneren van lichte stoffen: De machine instellen zoals op de tekening hiernaast.</p>	<p>I PUNTI</p> <p>SOPRAFFILO *Accessori opzionali Sopraffilo dei tessuti leggeri: Regolate la macchina come illustrato qui a fianco. Usate un ago a punta sferica "ball point".</p>
<p>Cousez soigneusement de façon à ce que tous les points piqués sur le bord droit soient alignés le long du bord du tissu.</p>	<p>Nähen Sie sorgfältig, so daß alle Stiche auf der rechten Seite genau mit dem Rand abschließen.</p>	<p>Voorzichtig naaien zodat alle steken aan de voorzijde gelijk komen met de rand van de stof.</p>	<p>Cucite con attenzione in modo che tutti i punti eseguiti sul bordo destro siano allineati lungo il bordo del tessuto.</p>
<p>Surfilage de tissus épais ou élastiques: Réglez la machine comme indiqué ci-contre. Procédez comme décrit ci-dessus.</p>	<p>Für dicke und elastische Stoffe: Maschine wie auf Abb. einstellen. Nun genau so nähen wie o.a.</p>	<p>Festonneren van dikke of elastische stoffen: De machine instellen zoals op de tekening hiernaast. Tewerk gaan zoals hierboven vermeld.</p>	<p>Sopraffilo di tessuti spessi o elastici: Regolate la macchina come illustrato qui a fianco. Procedete come descritto sopra.</p>

Section 5

English

OVERLOCKING

Overlocking stitches make it possible to sew and overcast seams at the same time. Set machine as shown.

Put two pieces of cloth together with the right sides together and sew. To prevent edges from fraying, sew so that right side stitches drop outside the edge of material. In some cases overlocking stitches can be used for overcasting.

STRETCH STITCHING

The following stitches shown can be used with stretch and knit fabrics. These are special stitches built in the machine for your quick selection.

Español

COSTURA "OVERLOCK"

Las puntadas en overlock hacen posible coser y reforzar la costura al mismo tiempo. Preparar la máquina como se indica.

Poner dos telas juntas, con el derecho de las mismas cara a cara y coser. Para evitar que se deshilen las orillas, coser de modo que el lado derecho de las puntadas caiga fuera del borde de las telas. En algunos casos la puntada en overlock puede usarse para reforzar la costura.

COSTURA ELÁSTICA DE DISEÑOS AUTOMÁTICOS

Estas puntadas especiales son de uso práctico en telas elásticas y tejidos, y vienen integradas en la máquina.

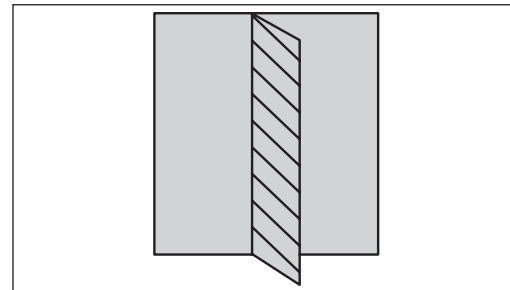
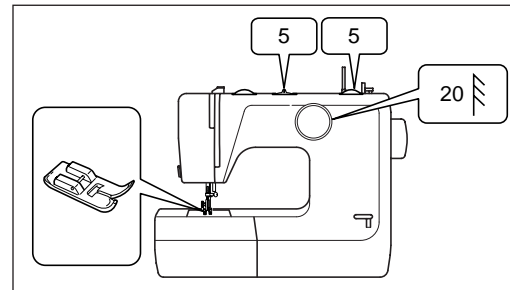

Français	Deutsch	NEDERLANDS	Italiano
<p>SURJET</p> <p>Le point de surjet permet de piquer et de surfiler en une seule opération. Réglez la machine comme indiqué ci-contre.</p>	<p>KAPPEN</p> <p>Diese Stichtart macht es möglich, Säume zu nähen und gleichzeitig zu versäubern. Maschine wie auf Abb. einstellen.</p>	<p>OVERLOCKEN</p> <p>Met overlocken kan men tegelijk naaien en festonneren. De machine instellen zoals op de tekening hiernaast.</p>	<p>SOPRAGGITTO</p> <p>Il sopraggitto permette di cucire e sopraffilare in una sola operazione. Regolate la macchina come indicato qui a lato.</p>
<p>Placez les deux pièces de l'ouvrage ensemble, les endroits se faisant face et piquez. Pour empêcher les bords de s'effilochoer, veillez à ce que les points extérieurs débordent du tissu. Dans certains cas, le point de surjet peut être utilisé pour surfiler.</p>	<p>Legen Sie zwei Stoffteile mit den rechten Seiten aufeinander und nähen Sie (Abb.).</p>	<p>De twee stukken stof met de voorzijde tegen elkaar leggen en naaien. Om uitrafelen te vermijden, erop letten dat de buitenste steek niet buiten de stof gaat. In sommige gevallen kan men overlocksteken gebruiken om te festonneren.</p>	<p>Unite i due pezzi del lavoro con i due diritti uno contro l'altro e cucite. Per impedire che i bordi si sfilaccino, fate in modo che i punti esterni oltrepassino il tessuto. In certi casi, il punto di sopraggitto può essere utilizzato per sopraffilare.</p>
<p>COUTURE DE POINTS ELASTIQUES</p> <p>Les points montrés ci-contre sont tous utilisés sur des tissus extensibles ou tricot. La machine est équipée pour réaliser ces points en automatique; leurs multiples utilisations sont décrites ci-dessous.</p>	<p>SUPER-NUTZSTICHE</p> <p>Die Super-Nutz- oder auch Dreifach-Stiche ergeben eine besonders feste Naht. Während normale Nähte beim Dehnen reißen würden, sind diese Stiche elastisch. Sie eignen sich deshalb vor allem für alle elastischen Stoffe, zur Verstärkung von Nähten bei Sportbekleidung und im allgemeinen für alle besonders strapazierten Nähte.</p>	<p>ELASTISCHE STEKEN</p> <p>Deze steken worden gebruikt voor stretch-stoffen of gebreide stoffen. U hoeft dus maar de steek te kiezen, die u het best past.</p>	<p>PUNTO ELASTICO</p> <p>I punti illustrati nella figura a fianco sono utilizzati per tessuti sintetici e maglieria. La macchina è concepita per eseguire i sei punti seguenti automaticamente. Qui di seguito sono descritti i vari usi di questi punti.</p>

Section 5

English

- 12. Overlock stitch
- 13. Flatlock stretch stitch
- 17. Zigzag stretch stitch

Set stitch length to 5
Set stitch width to 5

Español

- 12. Puntada overlock elástica
- 13. Elástica sobre ls orillas
- 17. Zig-zag elástica constura

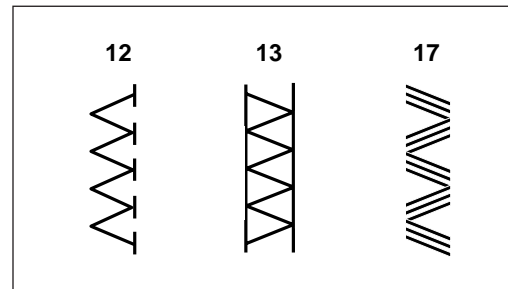

MAKING BUTTONHOLES

Set machine as shown.

- ※ Snap on buttonhole foot.

CONFECCIÓN DE OJALES

Preparar la máquina como se indica.

- ※ Poner el pie prensatelas para ojales.

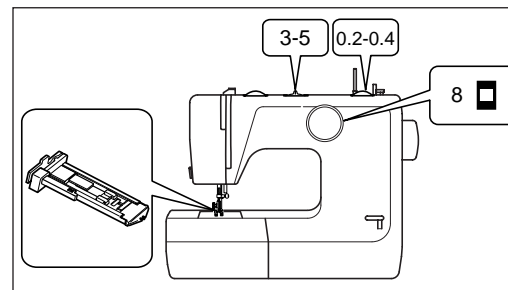

When setting buttonhole foot, make sure button plate (a) is set to back side. Incorrect setting may cause needle to break and injury.

Al poner el pie prensatelas para ojales, asegúrese de que la placa del botón (a) está puesta en la parte detrás. Poniéndola de una manera incorrecta puede romper el hilo y perjudicarlo.

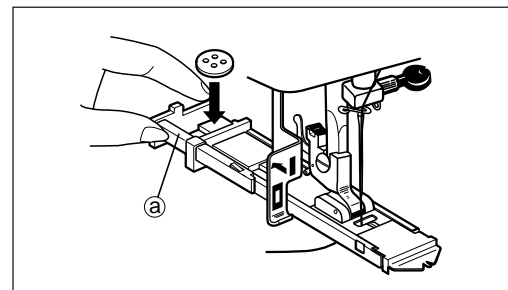

Français	Deutsch	NEDERLANDS	Italiano
12. Point tricot double	12. Overlockstich	12. Elastische geslotensteek	12. Punto zig zag elastico
13. Point surjet	13. Übernendingstich	13. Overlock steek	triplo
17. Point droit et zigzag extensible	17. Stretch-zickzackstich	17. Elastic zigzag-steek	13. Punto sopraggitto 17. Punto elastica zigzag

FAIRE DES BOUTONNIERES

Réglez la machine comme illustré.

※ Mettez le pied à boutonnière.

DAS NÄHEN VON KNOPFLÖCHERN

Die Maschine einstellen, wie abgebildet.

※ Knopflochnähfuß einsetzen

KNOOPSGATEN MAKEN

Stel de machine in zoals weergegeven.

※ Breng de knoopsgatvoet aan.

CONFEZIONE DEGLI OCCHIELLI

Preparare la macchina come indicato.

※ Posizionare il piedino per gli occhielli.

Lorsque vous mettez le pied à boutonnière, veillez à ce que la plaque à bouton  se trouve derrière.
Si elle n'est pas placée correctement, l'aiguille peut se briser et provoquer des blessures.

Beim Einsetzen des Knopflochnähfußes soll man überprüfen, ob sich die Knopfplatte  am hinteren Ende befindet.
Wird der Knopflochfuß falsch eingesetzt, kann dies zum Abbrechen der Nadel oder zu Verletzungen führen.

Zorg dat de knoopplaat  achteraan zit wanneer u de knoopsgatvoet aanbrengt.
Wanneer de voet verkeerd wordt geplaatst, kan de naald afbreken, waardoor u zich kan verwonden.

Quando si posiziona il piedino per gli occhielli, accertarsi che la piastrina del bottone  sia sul lato rovescio.
Una posizione sbagliata può provocare la rottura dell'ago e ferire le persone.

English

Español

Determine Length

Mark starting point of buttonhole on fabric.

Pull part ⑧ of buttonhole foot back and set button in part as shown.

※ When using soft or elastic fabric, it is recommended to place interfacing material between the fabrics.

Determinar la longitud

Marcar el punto de partida del pie prensatelas sobre el tejido.

Tirar la parte ⑧ del pie prensatelas y poner el botón en las partes como esta indicado.

Al coser tejidos ligeros o elásticos, esta recomendado poner un tejido intermedio entre los tejidos.

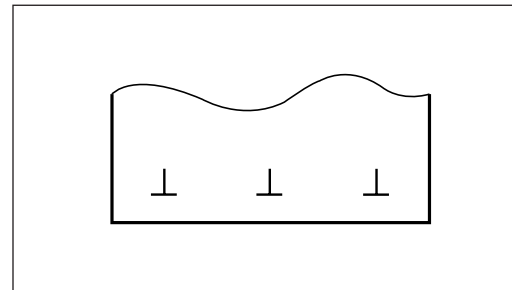

Section 5

Set Position of Buttonhole Foot

Lower the presser foot and align the slot ⑥ with marking on the fabrics as shown.

Determinar la posición del pie prensatelas para ojales

Bajar el pie prensatelas y alinear la ranura ⑥ con la marca sobre el tejido como esta indicado.

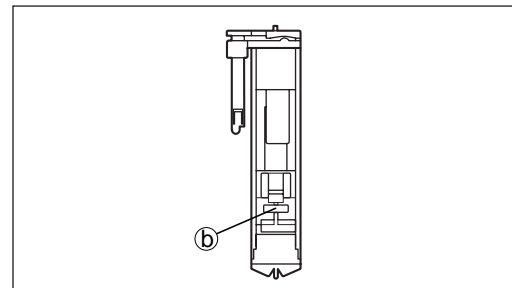



Français	Deutsch	NEDERLANDS	Italiano
<p>Déterminez la longueur</p> <p>Marquage du point de départ de la boutonnière sur le tissu.</p> <p>Tirez la partie  du pied à boutonnière et mettez le bouton dans la partie comme illustré.</p> <p>※ Lorsque vous utilisez un tissu doux ou élastique, il est recommandé de placer une doublure entre les tissus.</p>	<p>Bestimmen der Knopflochlänge</p> <p>Auf dem Stoff den Anfangspunkt des Knopfloches markieren.</p> <p>Den Teil  des Knopflochnähfußes herausziehen und den Knopf hier, wie abgebildet, einlegen.</p> <p>※ Bei Verwendung eines weichen oder dehnbaren Stoffes wird empfohlen, eine Einlage zwischen die Stoffschichten zu geben.</p>	<p>De lengte bepalen</p> <p>Teken het aanvangspunt van het knoopsgat af of de stof.</p> <p>Trek aan deel  van de knoopsgatvoet en plaats de knoop in dit deel zoals weergegeven.</p> <p>※ Als u met zachte of elastische stoffen werkt, is het aan te raden een tussenvoermateriaal tussen de stoffen te leggen.</p>	<p>Stabilire la lunghezza</p> <p>Segnare sulla stoffa il punto d'inizio dell'occhiello.</p> <p>Tirare la parte  del piedino dell'occhiello e porre il bottone nella parte come indicato.</p> <p>※ Quando si usano stoffe morbide o elastiche, si raccomanda di interporre uno spessore di altro materiale tra i tessuti.</p>
<p>Mettez le pied à boutonnière en position</p> <p>Abaissez le pied presseur et alignez la fente  sur la marque faite sur les tissus comme illustré.</p>	<p>Ausrichten des Nähfußes</p> <p>Den Nähfuß senken und den Spalt  so, wie abgebildet, auf die Markierung auf dem Stoff ausrichten.</p>	<p>De knoopsgatvoet in positie zetten</p> <p>Breng de drukvoet omlaag en aligneer de gleuf  met de markeringen op de stoffen zoals weergegeven.</p>	<p>Posizionamento del piedino degli occhielli</p> <p>Abbassare il piedino premistoffa ed allineare, come indicato, il taglio  con il segno sul tessuto.</p>

Section 5

English

One Step Buttonhole sewing

1. Set pattern selection dial to 8 ().
2. Pull down automatic buttonhole lever  and push lever towards the back as shown.
3. Hold thread lightly then start machine.
4. Buttonhole sewing is done in order, 1-4 as shown.



- ※ The front bar tack is sewn first.
- 5. Stop machine when the sewing comes back to starting point. Then buttonhole sewing is completed.
- ※ It is recommended to make a sample buttonhole on a scrap piece of fabric before making it on your garment.

CAUTION:

DO NOT TOUCH METAL PART OF BUTTONHOLE LEVER

Español

Confeción de ojales automáticos







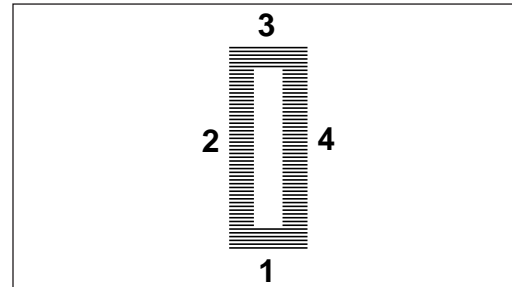
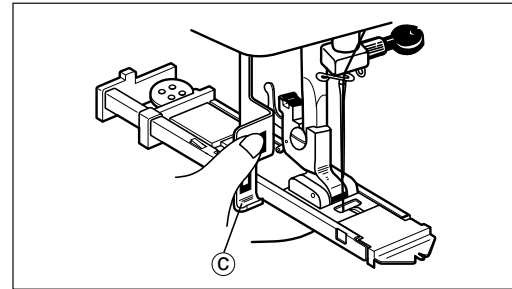

1. Ajustar el punto al número 8 () con la rueda de selección.
2. Tirar hasta abajo de la palanca de ojal automático  y empujarla brevemente hasta atrás como esta indicado.
3. Sujetar el hilo y empezar a coser.
4. El ojal se hace en el orden 1-4 como esta sefialacdo.

- ※ El hilván delantero esta cosido en primero.
- 5. Parar la máquina cuando llega al punto de partida. Entonces, el ojal esta cosido.
- ※ Esta recomendado hacer una prueba sobre una muestra antes de coser su tejido.

ATENCIÓN:

NO TOCAR LA PARTE METÁLICA DE LA PALANCA DEL OJAL



Français	Deutsch	NEDERLANDS	Italiano
<p>Couture automatique de la boutonnière</p> <ol style="list-style-type: none"> Réglez le point en mettant le sélecteur de motif sur 8 (). Abaissez le levier de boutonnière automatique  et poussez-le légèrement vers l'avant comme illustré. Retenez légèrement le fil et mettez la machine en mouvement. La boutonnière est cousue dans l'ordre 1 à 4 comme illustré. 	<p>Automatisches Knopflochnähen</p> <ol style="list-style-type: none"> Stichmusterwähler auf 8 () einstellen. Den automatischen Knopflochhebel  herunterziehen und leicht nach vorne drücken, wie abgebildet. Den Faden schwach halten und zu nähen beginnen. Das Knopfloch wird in der Schrittfolge 1-4, wie abgebildet, genäht. 	<p>Naaien van knoopsgaten in één beweging</p> <ol style="list-style-type: none"> Stel de steekkeuzeknop in op 8 (). Trek de automatische knoopsgathendel  naar beneden en druk hem lichtjes naar voor zoals weergegeven. Hou de draad lichtjes vast en zet het toestel aan. Het knoopsgat wordt gevormd in de volgorde 1-4, zoals weergegeven. 	<p>Cucitura di un occhiello in un'unica operazione</p> <ol style="list-style-type: none"> Impostare il selettore del punto ad 8 (). Abbassare la leva automatica  degli occhielli e spingerla leggermente in avanti, come indicato. Tenere leggermente il filo ed avviare la macchina. La cucitura dell'occhiello è eseguita secondo la sequenza delle operazioni indicate da 1 a 4.
<p>※ Le bord avant est cousu en premier lieu.</p> <p>5. Arrêtez la machine lorsque l'on revient au point de départ. La boutonnière est alors entièrement cousue.</p> <p>※ Il est recommandé de faire une boutonnière sur une chute de tissu avant la faire sur votre tissu.</p>	<p>※ Zuerst werden die Heftstiche des Knopflochendes vorne genäht.</p> <p>5. Wenn die Maschine zum Anfangspunkt zurückkommt, aufhören zu nähen.</p> <p>※ Es wird empfohlen, bevor Sie ein Knopfloch auf Ihrem Stoff nähen, ein Probeknopfloch auf einem Stoffrest zu machen.</p>	<p>※ Eerst worden de voorste trenssteken gevormd.</p> <p>5. Zet de machine af wanneer u terug aan het vertrekpunt komt. Het knoopsgat is klaar.</p> <p>※ U kan best eerst een knoopsgat maken op een proeflapje.</p>	<p>※ Il punto d'imbastitura frontale è cucito per primo.</p> <p>5. Arrestare la macchina quando la cucitura torna al punto di partenza. La cucitura dell'occhiello è così completata.</p> <p>※ Si raccomanda di fare l'occhiello prima su un campione di stoffa e successivamente sulla propria stoffa.</p>
<p>ATTENTION: NE PAS TOUCHER LA PARTIE METALLIQUE DU LEVIER BOUTONNIERE</p>	<p>ACHTUNG: BERUHREN SIE NICHT DIE METALLTEILE DES KNOPFLOCHABMESSERS</p>	<p>WAARSCHUWING: RAAK HET METALEN ONDERDEEL VAN DE KNOOPSGATHENDEL NIET ANN</p>	<p>ATTENZIONE: NON TOCCATE LA PARTE METALLICA DELLA LEVA PER ASOLE</p>

Section 5

English

- ※ In case of repeat buttonhole sewing, set the slot ⑥ to each start point and pull buttonhole lever toward you ③ again then follow step from 3.
- ※ Do not forget to push buttonhole lever back up ③ after buttonhole sewing.

Español

- ※ En caso de repetición del ojale, poner la ranura ⑥ en cada punto de partida y empujar la palanca ③ de nuevo y seguir desde el punto 3.
- ※ No olvidar poner la placa del botón en su sitio después de coser ojales.

Balance of Left and Right Side Buttonhole

Occasionally the left and right buttonhole columns may need to be balanced on specialty fabric.

In this case adjust stitch balance by turning adjusting dial located on the back of the machine.

If the right side of buttonhole is too dense, turn dial to left as shown.

If the left side of the buttonhole is too dense, turn dial to right as shown.

Equilibrio de los lados derecho y izquierdo del ojale

Los puntos de los lados derecho y izquierdo no se pueden equilibrar sobre tejidos diferentes. En este caso, ajustar el equilibrio girando el control de ajuste para ojales.

Si el lado derecho del ojale esta demasiado cerca del lado izquierdo, girar el control hasta la izquierda como esta señalado.

Si el lado izquierdo del ojale esta demasiado cerca del lado derecho, girar el control hasta la derecha como esta señalado.

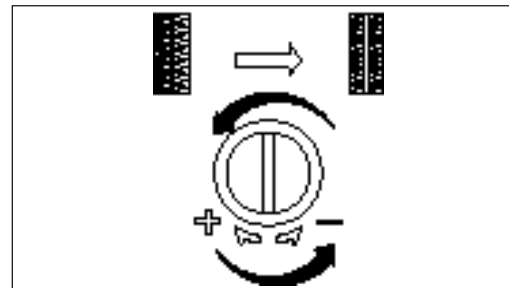
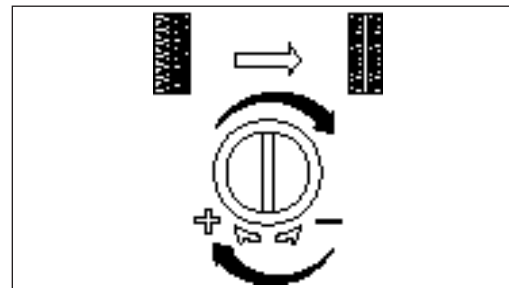

Français	Deutsch	NEDERLANDS	Italiano
<p>※ Si vous devez coudre plusieurs la boutonnieres, mettez la fente (b) à chaque point de départ, poussez de nouveau le levier à boutonnière (a) et suivez ensuite les étapes à partir du point 3.</p> <p>※ N'oubliez pas de ramener à levier à boutonnière (a) après avoir cousu une boutonnière.</p>	<p>※ Bei mehrmaligem Knopflochnähen den Spalt (b) auf jede Anfangsmarkierung ausrichten und den Knopflochhebel (a) wieder drücken, dann ab Schritt 3 den Vorgang wiederholen.</p> <p>※ Vergessen Sie nicht, den Knopflochhebel (a) nach Beendigung des Nähens der Knopflocher zurückzuschieben.</p>	<p>※ Als u meerdere knoopsgaten moet maken, zet u de gleuf (b) telkens op het nieuwe aanvangspunt en drukt u opnieuw op de knoopsgathendel (a). Dan begint u opnieuw vanaf punt 3.</p> <p>※ Vergeet niet de knoopsgathendel (a) opnieuw op zijn plaats te zetten wanneer de knoopsgaten klaar zijn.</p>	<p>※ Nel caso si debba ripetere la cucitura dell'occhiello, sistemare il taglio (b) in ogni punto di partenza, spingere di nuovo la leva (a) e riprendere dal punto 3.</p> <p>※ Non dimenticare di rimettere in posizione la leva (a), dopo aver cucito l'occhiello.</p>
<p>Équilibrage du côté droit et du côté gauche d'une boutonnière</p> <p>En fonction du tissu, il arrive que les points du côté droit et du côté gauche ne soient pas équilibrés.</p> <p>Dans ce cas, adaptez l'équilibrage du point en tournant el sélecteur de mise au point.</p>	<p>Einjustieren der linken und rechten Knopflochseite</p> <p>Bei manchen Stoffen kann die Stichtichte der rechten und linken Knopflochraupe ungleich sein, sie muß dann einjustiert werden, dies wird durch Drehen des Stichausgleichswählers gemacht.</p>	<p>Uitbalanceren van de linker- en rechterzijde van het knoopsgat</p> <p>Bij verschillende stoffen kan het gebeuren dat de steken op de linker- en rechterzijde niet uitgebalanceerd zijn. In dat geval moet u de steekbalanceren bijregelen met behulp van de regelknop.</p>	<p>Bilanciamento dei lati sinistro e destro dell'occhiello</p> <p>Su tessuti diversi, i punti destro e sinistro possono risultare non bilanciati. In tal caso regloare il bilanciamento dei punti ruotando il relativo controllo.</p>
<p>Si le côté droit de la boutonnière est trop près du côté gauche, tournez le sélecteur vers la gauche comme illustré.</p> <p>Si le côté gauche de la boutonnière est trop près du côté droit, tournez le sélecteur vers la droite comme illustré.</p>	<p>Wenn die rechte Knopflochseite dichter als die linke Seite ist, drehen Sie den Stichausgleichwähler nach links, wie abgebildet.</p> <p>Wenn die linke Knopflochseite dichter als die rechte Seite ist, drehen Sie den Stichausgleichwähler nach rechts, wie abgebildet.</p>	<p>Als de rechterzijde van knoopsgat te dicht tegen de linkerzijde zit, draait u de knop naar links zoals weergegeven.</p> <p>Als de linkerzijde van het knoopsgat te dicht tegen de rechterzijde zit, draait u de knop naar rechts zoals weergegeven.</p>	<p>Si il lato destro dell'occhiello è troppo vicino al lato sinistro, ruotare il controllo a sinistra come indicato.</p> <p>Si il lato sinistro dell'occhiello è troppo vicino al lato destro, ruotare il controllo a destra come indicato.</p>

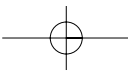

Section 5

English

Español

Cutting Buttonholes

Place a pin through the bar tacks to prevent over-cutting. Cut the buttonhole along centre (center) with the buttonhole cutter.

Corte del ojal

Poner un alfiler en uno de los extremos del ojal para evitar un corte de más.

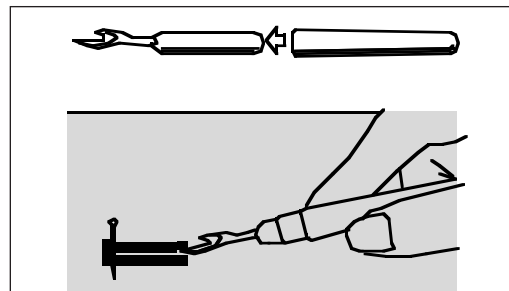

ZIPPER SEWING

Set machine as shown. By using a special zipper foot, zipper sewing can be easily done.

COSTURA DE CIERRES

Preparar la máquina como se indica. Al usar el pie prensatela especial para cierres la costura puede resultar más fácil sin dar vuelta a la tela.

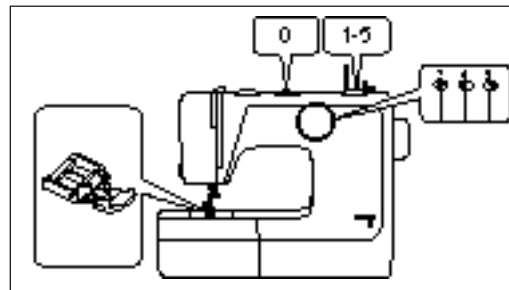

Set the zipper foot on the right of the needle. Sew right side of zipper guiding fabric carefully so that right side teeth of zipper are parallel with left edge of foot.

Poner el pie para la costura de cierres a la derecha de la aguja. Coser el lado derecho del cierre y cuidar que los dientes del cierre queden paralelos al borde izquierdo del pie.

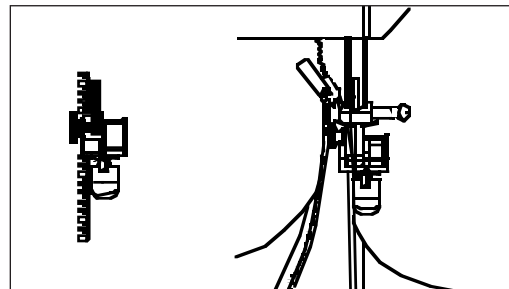

Français	Deutsch	NEDERLANDS	Italiano
<p>Ouverture Des Boutonnieres</p> <p>A l'aide d'une épingle, marquez le point d'arrêt afin de ne pas couper trop loin. Percez la boutonnière au milieu à l'aide d'un découpe-vite.</p>	<p>AUFSCHEIDEN VON KNOPFLÖCHERN</p> <p>Stecken Sie jeweils 1 Nadel in den oberen und unteren Riegel, damit Sie nicht zu weit einschneiden. Mit dem Knopflochschneider dann in der Mitte aufschneiden (Abb.).</p>	<p>Opensnijden Van Het Knoopsgat</p> <p>Met een speld de trems markeren om niet te ver te snijden. Het knoopsgat in het midden met het knoopsgatmesje insnijden.</p>	<p>Apertura delle asole</p> <p>Con l'aiuto di uno spillo, segnate il punto di arresto per evitare di tagliare troppo. Tagliate l'asola al centro servendovi dell'apposito taglia asole.</p>
<p>POSE DE FERMETURE ECLAIR</p> <p>Réglez la machine comme indiqué. En utilisant un pied-de-biche spécial fermeture éclair, la pose d'une fermeture peut être réalisée facilement sans tourner le tissu.</p>	<p>REIßVERSCHLUSS EINNÄHEN</p> <p>Stellen Sie die Maschine wie auf Abb. ein. Wenn Sie den speziellen Reißverschlußfuß verwenden, können Sie Reißverschlüsse einnähen, ohne das Material zu wenden.</p>	<p>INZETTEN VAN RITSSLUITINGEN</p> <p>De machine instellen zoals op de tekening hiernaast. Door de speciale ritssluitingvoet te gebruiken in combinatie met een geleider, kan een ritssluiting ingezet worden zonder dat de stof moet worden omgedraaid.</p>	<p>APPLICAZIONE DI CERNIERE LAMPO</p> <p>Regolate la macchina come indicato nella figura qui la fianco. Usando il piedino speciale, la cucitura di una cerniera lampo può essere eseguita senza che sia necessario girare il tessuto.</p>
<p>Installez le pied fermeture éclair à droite de l'aiguille. Piquez le côté droit de la fermeture en guidant le tissu de façon à ce que les dents de droite de la fermeture soient parallèles avec le bord gauche du pied.</p>	<p>Befestigen Sie die Nähfußsohle so an dem Füßchenhalter, daß sie rechts von der Nadel liegt. Nähen Sie nun die rechte Seite des Reißverschlusses an und achten Sie darauf, daß die Zähne des Reißverschlusses genau parallel zum linken Rand des Füßchens liegen.</p>	<p>Plaats de ritsvoet aan de rechtkant van de naald. Naai nu de rechtkant van de rits terwijl u het naaiwerk voorzichtig geleidt zodat de rechterkant van de tandenrij van de rits parallel loopt met de linkerkant van de ritsvoet.</p>	<p>Posizionate il piedino per cerniera lampo a destra dell'ago. Cucite il bordo destro della cerniera guidando il tessuto in modo che i denti di destra della cerniera siano paralleli con il bordo sinistro del piedino.</p>

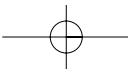

Section 5

English

Re-set zipper foot to the left of the needle.
Sew left side of zipper in the same way.

Español

Pasar el pie para cierres al lado izquierdo de la aguja.
Coser el lado izquierdo del cierre de la misma forma.

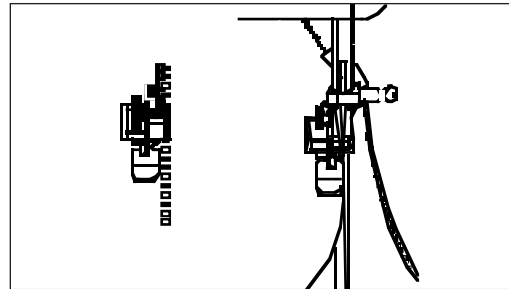

MENDING

Patching

Set machine as shown.

COSTURA PARA REMENDAR

Parchado

Preparar la máquina como se indica.

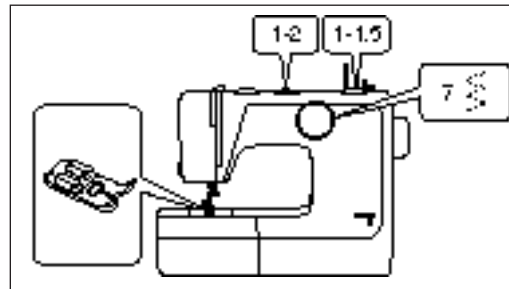

Place the patch over the worn part.
Pull the thread ends toward back or left when starting to sew.
Sew along the edge of the patch on the right side. Trim away the worn part close to the seam on the wrong side.

Poner un parche sobre la parte rota. Jalar los extremos de los hilos hacia atrás o a la izquierda cuando se va a empezar a coser.
Coser por el derecho toda la orilla del parche. Después recortar la parte rota de atrás.

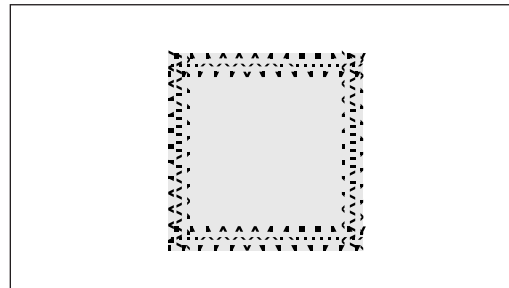

Français	Deutsch	NEDERLANDS	Italiano
Remplacez le pied fermeture éclair à gauche de l'aiguille. Piquez le côté gauche de la fermeture de la même façon.	Füßchen nun neu plazieren, so daß es links von der Nadel steht. Nähen Sie nun die linke Seite des Reißverschlusses in derselben Weise ein.	Plaats nu de ritsvoet aan de linkerkant van de naald. Herhaal dezelfde handelingen.	Riposizionate il piedino a sinistra dell'ago. Cucite il bordo sinistro della cerniera procedendo nello stesso modo.

RACCOMODAGE**Rapiéçage**

Réglez la machine comme indiqué ci-contre.

AUSBESSERN**Ausbessern eines Risses**

Maschine wie auf Abb. einstellen.

REPARATIE VAN KLEDINGSTUKKEN

De machine instellen zoals op de tekening hiernaast.

RAMMENDO**Rattoppo**

Regolate la macchina come indicato qui a fianco.

Recouvrir complètement la partie usée au moyen d'un morceau de tissu identique. Réaliser une couture le long du bord de la pièce de tissu ajoutée à l'endroit du tissu. Découper la partie usée, à l'envers du tissu, jusqu'à environ 0.5 à 1 cm du bord cousu.

Nähen Sie zuerst die Mitte des Risses. Dann noch einmal entlang jeder Seite. Ein untergelegtes Stück Gaze (Bügelfolie) oder Stoff verstärkt die Naht.

Verstellen

Leg het verstellapje over het versleten gedeelte. Naai aan de rechterkant van de stof het verstellapje op het versleten gedeelte. Knip de rafels aan de achterkant weg. Bij het verstellen van rekbare stoffen, de persvoetdruk lichter zetten om te voorkomen dat de stof samentrekt. Speld een lap op de versleten plek en naai deze vast. Dun papier onder de stof leggen is aan te bevelen.

Ricoprite completamente la parte lisa con un pezzo di stoffa identica. Eseguite una cucitura lungo il bordo della pezza di tessuto aggiunta sul diritto del tessuto. Ritagliare la parte lisa, sul rovescio del tessuto vicino al bordo cucito.

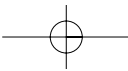

English

Español

Mending a Rip

Set the machine in the same way as for patching. Sew the edges of tear together first. Then sew two more seams on either side. A piece of fabric can be placed underneath to reinforce the rip.

Remiendo de una Rasgadura

Preparar la máquina de la misma forma como en el parchado. Primero coser las orillas de la rasgadura abarcando ambos lados. Después coser más de dos veces en cada lado, cerca de la costura anterior. Un pedazo de tela puede ser colocada debajo, para reforzar la costura en la rasgadura.

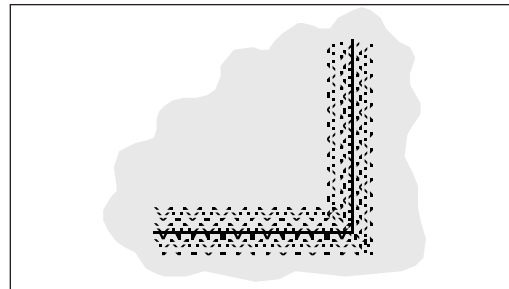

Section

5

APPLIQUE WORK

Set machine as shown.

**COSTURA DE APLICACIÓN
(PARCHES DE ADORNO)**

Preparar la máquina como se indica.

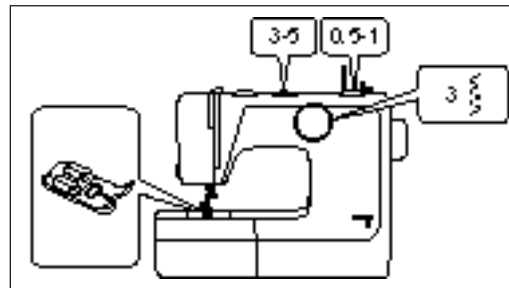

Français	Deutsch	NEDERLANDS	Italiano
<p>Raccomodage D'une Déchirure Régler la machine de la même façon que le raccomodage. Commencer par coudre le milieu de la déchirure en guidant le tissu, puis coudre de chaque côté. Si nécessaire, renforcer la couture au moyen d'un petit morceau de gaze placé à l'envers du tissu déchiré.</p>	<p>Flicken Legen Sie einen passenden Flicker über das beschädigte Teil. Nähen Sie auf der Stoffvorderseite entlang der Kante des Flickens. Schneiden Sie auf der Rückseite das beschädigte Stück entlang dem Saum ab. Wenn Sie elastische Stoffe flicken, erzielen Sie ein besseres Ergebnis, wenn Sie ein Stück Papier unter den Stoff legen und nach dem Nähen wieder entfernen.</p>	<p>Reparatie Van Een Scheur Of Winkelhaak Naai de zijkanten van de scheur eerst bij elkaar. Naai dan aan elke stofkant een extra stiksel als versterking. Een stukje gaas of i.d. onder de scheur, kan het gerepareerde stiksel extra versterken.</p>	<p>Rammendo di uno strappo Regolate la macchina come per il rattoppo. Cominciate cucendo il centro dello strappo guidando il tessuto, quindi cucite su ogni lato. Se necessario, rinforzate la cucitura per mezzo di un pezzetto di garza posizionato sul reverscio del tessuto strappato.</p>

APPLICATIONS

Réglez la machine comme indiqué ci-contre.
Tracez le motif sur le tissu qui servira à être appliqué et découpez-le.
Posez la pièce sur le vêtement et faufilez-la.

APPLIZIEREN

Maschine wie auf Abb. einstellen.

APPLIQUEREN

De machine instellen zoals op de tekening hiernaast.
Het motief op de als applique te gebruiken stof tekenen en uitknippen.
De figuur op de stof leggen en vastrijgen.

APPLICAZIONI

Regolate la macchina come indicato nella figura qui a fianco.

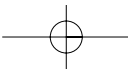

English

Español

Draw design on material to be used as an applique and cut it out. Place cut-out on base material with stabilizer and baste or pin in place.

Dibujar el diseño sobre el material que se va a utilizar como parche de adorno y recortarlo.
Colocar el parche de adorno sobre el material hilvanarlo.

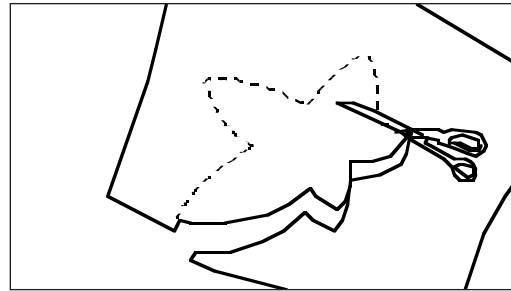

Sew around the outline with satin zigzag stitch.

Coser alrededor del molde con puntada en zig-zag.

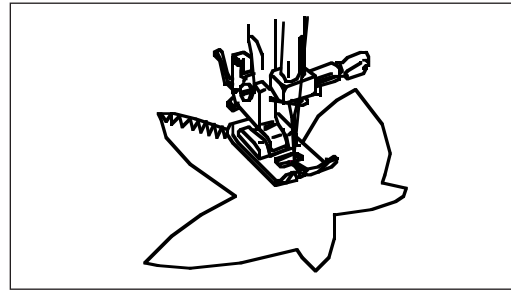

To change direction at corners, or to sew very small circles, stop machine, positioning needle just away from edge of cut-out, lift presser foot and turn material. Lower presser foot and continue sewing.

Para cambiar la dirección en las esquinas o para coser en círculos muy pequeños, parar la máquina, colocar la aguja en la punta de la orilla del parche, levantar el pie prensatela y girar el material. Después bajar el pie prensatela y continuar la costura.

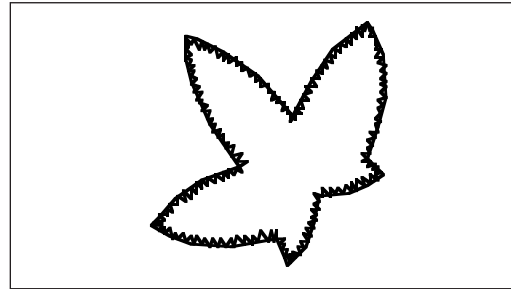

Section

5

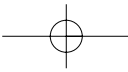

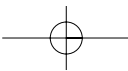

Français	Deutsch	NEDERLANDS	Italiano
<p>Dessinez le motif sur le tissu qui servira d'application et découpez-le. Placez le motif sur le tissu support.</p> <p>Piquez les bords au point zigzag. Auparavant, réglez la longueur et la largeur du point en fonction du motif et de la dimension de l'application, ainsi que du genre d'étoffe de base.</p>	<p>Schneiden Sie die gewünschte Applikation aus und heften Sie sie auf den Stoff.</p>	<p>Een zigzag-steek rond de tekening maken. Kies vooraf steekinstelling 3, 4 of 5 naargelang de vorm en het formaat van de applique en de stof.</p>	<p>Tracciate il motivo sul tessuto che servirà da applicazione e ritagliate.</p> <p>Posizionate l'applicazione sul tessuto di base.</p> <p>Cucite i bordi con il punto zigzag. Prima di cucire, avrete regolato la lunghezza e la larghezza del punto in funzione del motivo e delle dimensioni dell'applicazione, nonché del tipo di stoffa di base.</p>
<p>Pour changer de direction dans les angles ou pour piquer des courbes très serrées, arrêtez la machine, placez l'aiguille juste à côté de l'application, levez le pied-de-biche et tournez le tissu. Abaissez le pied et continuez à piquer.</p>	<p>Nähen Sie nun mit Zickzackstich entlang der Kanten des aufgehefteten Motivs; stellen Sie den Zickzackstich entsprechend der Form und Größe der Applikation und dem Grundstoff ein.</p>	<p>Om bij een hoek van richting te veranderen, of om kleine kringetjes te naaien, de machine stilzetten met de naald net buiten de rand van de applique de persvoet omhoog zetten en de stof draaien.</p>	<p>Per cambiare direzione negli angoli o per cucire curve molto strette, fermate la macchina, posizionate l'ago proprio a fianco dell'applicazione, sollevate il piedino e girate il tessuto.</p>
<p>Abaissez le pied et continuez à piquer.</p> <p>Piquez plusieurs points à la fin de la couture en mettant le sélecteur de point sur 3-4-5 afin d'éviter le défilage.</p>	<p>Bei sehr engen Kanten oder sehr kleinen Bögen Nadel im Stoff lassen, Nähfuß heben und Stoff um die Nadel in die gewünschte Richtung drehen.</p>	<p>De persvoet weer neerlaten en verder naaien.</p> <p>Bij het einde enkele steken naaien met de zigzag-breedte op 0 om loslaten te voorkomen.</p>	<p>Abbassate il piedino e continuate a cucire. Cucite alcuni punti alla fine della cucitura mettendo il zig-zag su 0 per evitare sfilacciature.</p>

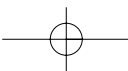
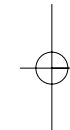
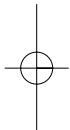

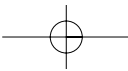

Section 5

English

SMOCKING

Set machine as shown.

To gather the fabric, sew two straight lines with stitch length 5 and very loose upper tension. Make knots in one end. Gather fabric toward knots while holding the other end of lower threads with fingers.

Sew smocking stitches on gathered part between two straight lines of stitches. Take out the threads of the straight stitching after you finish sewing.

Español

FRUNCIDO

Preparar la máquina como se indica.

Para fruncir la tela, coser dos costuras rectas con el largo de puntada 5, y con la tensión superior muy suelta. Hacer algunos nudos al final. Juntar la tela hacia los nudos mientras sostiene los Jextremos de los hilos inferiores.

Coser el fruncido sobre la parte recogida en medio de las dos costuras rectas. Sacar los hilos utilizados para juntar la tela después de terminar.

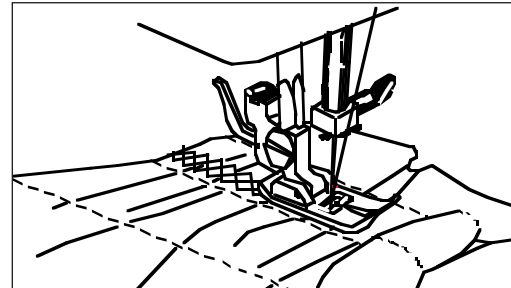
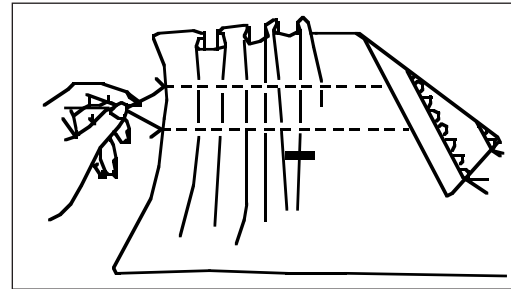
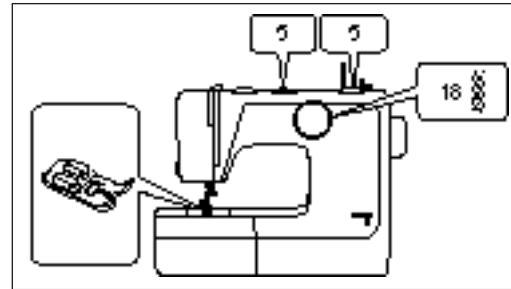

Français	Deutsch	NEDERLANDS	Italiano
<p>FRONCAGE</p> <p>Réglez la machine comme indiqué ci-contre.</p>	<p>SMOKE-ARBEITEN MIT DEM RAUTENSTICH</p> <p>Einstellung der Maschine wie abgebildet.</p>	<p>RIMPELEN</p> <p>De machine instellen zoals op de tekening hiernaast.</p>	<p>CUCITURA PLISSE'</p> <p>Regolate la macchina come indicato nella figura qui a fianco.</p>
<p>Pour préparer les fronces à la machine, piquez deux coutures droites au point longueur 4 en relâchant la tension du fil supérieur. Faites des noeuds à une extrémité du tissu. Faites les fronces en poussant le tissu vers les noeuds et en tenant par le doigts l'autre extrémité des fils inférieurs.</p>	<p>Um das Material zu kräuseln, nähen Sie zuerst mit sehr lockerer Oberfadenspannung mit Geradstich (Stichgröße 4) 2 Nähte. Verknöten Sie die Fäden auf einer Seite. Kräuseln Sie dann, indem Sie die Fäden von der anderen Seite her anziehen.</p>	<p>Om het rimpelen voor te bereiden twee rechte naden naaien met steeklengte 4, waarbij de bovendraadspanning los wordt gezet. Aan één kant van de stof knopen maken. De rimpelen maken door de stof naar de knopen te schuiven, waarbij het andere eind van de spoelraden met de vingers wordt vastgehouden.</p>	<p>Per preparare i plissé a macchina, eseguite due cuciture diritte con punto di lunghezza 4 avendo cura di ridurre la tensione del filo superiore. Annodate i fili a una della estremità del tessuto. Preparate i plissé spingendo il tessuto verso i nodi e tenendo con le dita l'altra estremità dei fili inferiori.</p>
<p>Piquez les fronces au point de fronçage. Lorsque vous avez terminé, tirez les deux premiers fils qui ont servi aux coutures droites de préparation.</p>	<p>Nähen Sie nun mit dem Rautenstich über das gekräuselte Material. Zum Schluß werden die Geradstichfäden herausgezogen.</p>	<p>De rimpels vaststikken met de smoksteek. Wanneer u klaar bent, de eerste twee draden die als voorbereidende rechte rijgnaad dienden, uittrekken.</p>	<p>Eseguite la cucitura plissé. Una volta terminato, tirare i due fili che erano stati utilizzati come cucitura diritta di preparazione.</p>

Section

5

English

DROP FEED LEVER

Drop feed lever ① is in the inside of shuttle cover. To lower feed teeth, push the lever forward, then to the left. This position is used for button sewing, darning and embroidery. For normal sewing, push the lever to the right, then release it.

FREE HAND EMBROIDERY

Drop feed teeth.
Set machine as shown.
Remove foot, and holder screw.

To keep lower thread from being pulled up, reduce upper thread tension.

For good embroidery, it is important to use the correct needles and thread.

Use embroidery thread for upper thread and a thinner thread of same kind and color for lower thread.

Trace your design on material and center it in embroidery hoop. Make sure material is taut.

Needle	Thread
No. 9	120 ~100
No. 11	100 ~ 80
No. 14	60 ~ 50

Español

PALANCA PARA MOVER LOS DIENTES

La palanca ① está en la parte de adentro de la cubierta del canchero. Para bajar los dientes de arrastre, apretar al palanca hacia adelante, después a la izquierda. Esta posición se utiliza para el pegado de botones, zurcido y bordado. Para coser normal, apretar la palanca a la derecha y soltarla.

COSTURA PARA BORDAR

Preparar la máquina como se indica, Quitar el pie prensatela y el soporte con el tornillo.

Para evitar que se jale el hilo inferior reducir la tensión del hilo superior.

Para hacer un buen bordado es importante usar las agujas e hilos apropiados.

Usar hilo de seda en la parte superior, y en la parte inferior (carrete) uno más delgado del mismo color.

Trazar el diseño sobre el material y centrarlo en el bastidor.

Debe asegurarse que el material esté estirado.

Aguja	Hilo
No. 9	120 ~100
No. 11	100 ~ 80
No. 14	60 ~ 50

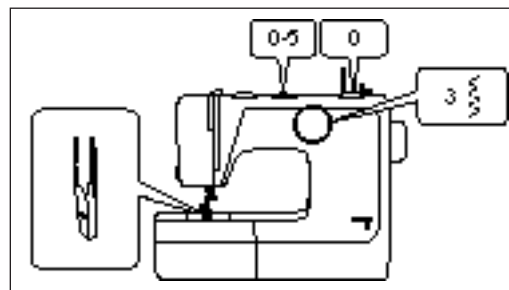
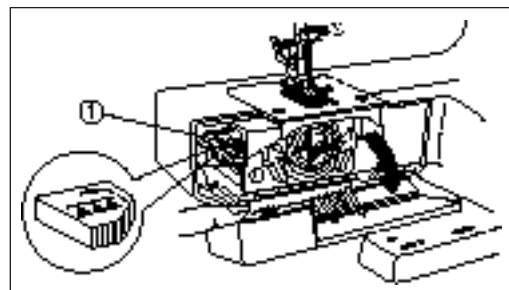

Français

**BOUTON D'ESCAMOTAGE
DE LA GRIFFE
D'ENTRAÎNEMENT**

Le levier ① est à l'intérieur du cache navette. Pour abaisser la griffe d'entraînement, poussez le levier vers l'arrière ensuite vers la gauche. Cette position est utilisée pour coudre les boutons, repriser ou broder. Pour un usage normal, poussez le levier vers la droite et lâchez le.

BRODERIE

Réglez la machine comme indiqué ci-contre.

Enlevez le pied-de-biche, le support du pied et la vis.

Pour éviter que le fil inférieur soit attiré vers le haut, relâchez la tension du fil supérieur.

Pour obtenir de belles broderies, il est important d'utiliser les fils et aiguilles appropriés.

Utilisez un fil de soie fin pour broderie pour le fil supérieur et, pour le fil inférieur, choisissez un fil de soie de même couleur, mais plus fin que le fil supérieur.

Tracez le motif sur le tissu et centrez-le sur un cercle à broder.

Veillez à ce que le tissu soit aussi tendu que possible.

Aiguille	Fil
No. 9	120 ~ 100
No. 11	100 ~ 80
No. 14	60 ~ 50

Deutsch

**TRANSPORTEUR-
VERSENKUNG**

Öffnen Sie die Freiarmklappe und versenken Sie den Transporteur durch Drücken des Transportversenkknopfes ①. Um den Transporteur zu versenken drücken Sie den Versenkhebel und schieben ihn nach links.

Zum Aktivieren des Transporteurs Transportversenkknopf drücken, leicht nach oben anheben und loslassen.

Für normales Nähen, drücken Sie den Hebel nach rechts in die vorhergehende Position.

STICKEN

Maschine wie auf Abb. einstellen. Nähfußhalter und Schraube entfernen.

Oberfadenspannung lockern.

Die Verwendung der richtigen Nadel und dem geeigneten Garn ist wichtig, um schöne Stickereien anfertigen zu können. Verwenden Sie für den Oberfaden feine Stickseide und für den Unterfaden eine etwas dünnere Qualität derselben Seide.

Nadel	Faden
No. 9/70	120 ~ 100
No. 11/80	100 ~ 80
No. 14/90	60 ~ 50

NEDERLANDS

TRANSPORTEURK-KNOP

De hendel ① bevindt zich binnenin bij de grijper achter het afdekklepje. Om transport te verlagen, duw hendel naar voren, vervolgens naar links.

Deze stand wordt gebruikt voor knopen aanzetten, stoppen en borduren. Voor normale naai functie, duw de hendel naar rechts en laat hem dan los.

BORDUURWERK

De machine instellen zoals op de tekening hiernaast.

De persvoet, verwijderen.

Om te voorkomen dat de spoel draad omhoog wordt getrokken, de bovendraad-spanning verminderen.

Om goed te borduren, moet u de juiste naalden en draad gebruiken.

Voor de bovendraad gebruikt u fijne borduurzijde, voor de spoel draad een fijnere zijdedraad van dezelfde schroef en kleur.

Naald	Garen
No. 9	120 ~ 100
No. 11	100 ~ 80
No. 14	60 ~ 50

Italiano

**LEVA DI RIENTRO
TRANSPORTATORE**

La leva di rientro del trasportatore ① si trova all'interno del coperchio della capsuca. Per abbassare la griffa di trasporto, spingere la leva in avanti e portarla verso sinistra. Questa posizione va utilizzata per l'attaccatura dei bottoni, il ricamo ecc. Per la cucitura normale portare la leva verso destra e rilasciarla.

RICAMI

Impostare la macchina come illustrato. Togliere il piedino e la vite di fermo. Per evitare che il filo inferiore venga tirato verso l'alto, ridurre la tensione sul tendifilo superiore.

Per eseguire correttamente i ricami è importante che vengano impiegati aghi e fili di tipo indicato.

Impiegare come filo superiore un filo sottile da ricamo in seta, e come filo inferiore un filo in seta più sottile dello stesso tipo e colore. Tracciare il modello sulla stoffa da ricamare e centrarlo sull'anello da ricamo. Accertarsi che la stoffa da ricamare sia ben tesa.

Ago	Filo
No. 9	120 ~ 100
No. 11	100 ~ 80
No. 14	60 ~ 50

Section 5

English

Pull out lower thread by turning handwheel towards you while holding upper thread lightly.

Lower presser foot lifter.

Grasp lower thread then make two or three stitches, clip off excess threads.

Español

Bajar aguja y volver a subir, jalando Ud. el hilo superior saldrá el inferior, para comenzar a bordar.

Bajar la palanca del pie prensatela.

Dar de 2 a 3 puntadas de preferencia con el volante (para hacer un nudo) y cortar hilo sobrante.

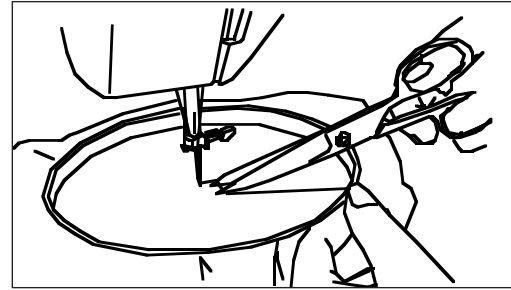

Start sewing along outline of design with satin stitch. Continue sewing while guiding hoop by hand.

To finish filling, sew several straight stitches.

Lay stabilizer underneath when embroidering sheer fabric.

Comenzar a coser el contorno del diseño con la puntada satín. Continuar cosiendo y guiando el bastidor con la mano.

Al terminar de coser, dar varias puntadas con el volante (nudo).

Colocar una hoja de papel debajo de la tela cuando ésta

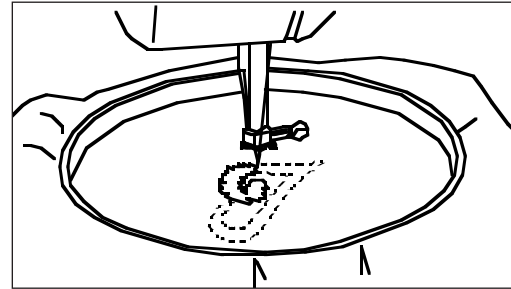

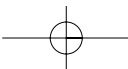

Français	Deutsch	NEDERLANDS	Italiano
<p>Tirez le fil inférieur en tournant le volant vers vous, tout en maintenant légèrement le fil supérieur. Abaissez le levier du pied-de-biche.</p>	<p>Zeichnen Sie das Muster vorher auf den Stoff auf und spannen Sie den Stoff in einen Stickrahmen. Unterfaden heraufholen. Nähen Sie entlang der Musterumrisse mit Zickzackstich.</p>	<p>Het gewenste motief op de stof tekenen en in het midden van de borduurhoepel plaatsen. Ervoor zorgen dat de stof strak gespannen is. De spoeldraad naar boven trekken door het handwiel naar u toe te draaien terwijl u de bovendraad losjes vasthoudt. De persvoethefboom neerlaten.</p>	<p>Tirate il filo inferiore facendo girare il volantino verso di voi, tratteneudo leggermente il filo superiore. Abbassate la leva del piendino premistoffa.</p>
<p>Tenez les deux fils et commencez à piquer le long des contours de motif au point bourdon. Continuez à broder en guidant le cercle à la main. Pour terminer le remplissage, piquez plusieurs points droits. (Sélecteur de point sur 3-4-5.) Pour broder des tissus très fins, placez du papier sous le tissu.</p>	<p>Zum Ausfüllen des Musters wählen Sie einen Geradstich. Bei sehr feinen Stoffen ist es vorteilhaft, Papier unterzulegen.</p>	<p>De beide draden vasthouden en de tekening opvullen met cordonsteek, waarbij u van buiten naar binnen naait. Verder borduren en de hoepel met de hand leiden. Om het vullen te beëindigen, verschillende steken naaien met de zigzag-breedte op 0. (Patroonkeuzeknop nr. 3, 4, 5) Bij het borduren van dunne stoffen, papier onder de stof leggen.</p>	<p>Tenete i due fili ed iniziate a cucire lungo i contorni del motivo con il punto a cordoncino. Continuate a ricamare guidando il cerchio con la mano. Per terminare, cucite alcuni punti regolando la larghezza del zig-zag su 0. Per ricamare tessuti molto sottili, inserite un foglio di carta sotto al tessuto.</p>

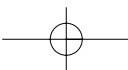
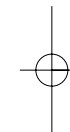
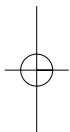

Section 6

English

6. MAINTENANCE

Your machine requires regular cleaning and oiling for satisfactory sewing performance. A machine which is used for a few hours a day needs to be cleaned and oiled once a month.

Important:
Disconnect power supply before carrying out maintenance on machine.

Español

6. MANTENIMIENTO

Para un funcionamiento adecuado su máquina requiere regularmente de limpieza y aceite. Una máquina que se use durante pocas horas al día necesita limpiarse y aceitarse una vez al mes.

Importante:
Desconectar la clavija de la máquina para hacerle el mantenimiento.

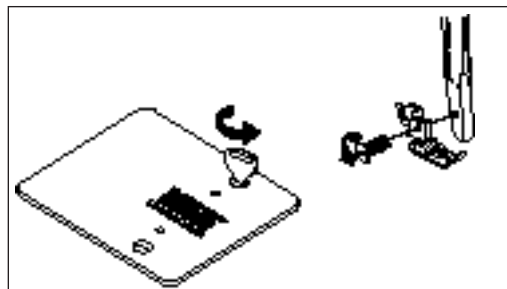

CLEANING

Remove foot and needle.
Remove needle plate.
Brush off all dust and lint on feed teeth with a cleaning brush.
Turn latches of shuttle outwards @.

LIMPIEZA

Quitar el pie prensatela y la aguja.
Quitar al placa de la aguja.
Limpiar con el cepillo todo el polvo y pelusas de los dientes.
Girar los seguros hacia afuera.

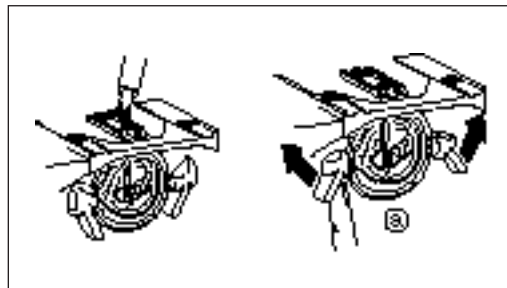

Français	Deutsch	NEDERLANDS	Italiano
<p>6. ENTRETIEN DE LA MACHINE</p> <p>Votre machine exige un entretien et un huilage réguliers pour lui conserver ses qualités. Une machine utilisée quelques heures par jour doit être nettoyée et huilée une fois par mois.</p>	<p>6. WARTUNG DER MASCHINE</p> <p>Regelmäßiges Reinigen und Ölen ist notwendig, damit Sie lange Freude an Ihrer Nähmaschine.</p>	<p>6. ONDERHOUD</p> <p>Om goed te blijven werken, vergt uw machine regelmatig een schoonmaak en smeerbeurt. Een machine die dagelijks enkele uren wordt gebruikt, moet éénmaal per maand worden schoongemaakt en gesmeerd.</p>	<p>6. MANUTENZIONE DELLA MACCHINA</p> <p>La vostra macchina richiede una manutenzione ed una lubrificazione regolari per poter funzionare nel migliore dei modi. Una macchina che viene utilizzata per alcune ore ogni giorno deve essere pulita e lubrificata una volta al mese.</p> <p>Importante: assicuratevi di scollegare la macchina prima di pulirla.</p>
<p>NETTOYAGE</p> <p>Enlevez le pied, l'aiguille et la plaque-aiguille. Brossez tous les dépôts et la griffe d'entraînement à l'aide de la brosse de nettoyage. Repoussez les loquets vers l'extérieur.</p>	<p>REINIGEN</p> <p>Füßchen und Nadel entfernen. Stichplatte entfernen. Mit dem Pinsel wie auf Abb. Staub entfernen.</p>	<p>SCHOONMAKEN</p> <p>De persvoet, de naald en de steekplaat demonteren. Alle stof en pluïjes met het borsteltje van de transporteur vegen. De grendeltjes naar buiten zetten.</p>	<p>PULZIA</p> <p>Togliete il piedino, l'ago e la placca ago. Con l'apposito pennello togliete tutti i depositi e pulite il trasportatore. Spostatate le alette verso l'esterno.</p>

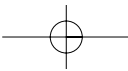
**English****Español**

Remove shuttle race cover.
Remove shuttle. Clean shuttle
race with a cleaning brush
and a soft cloth.

Quitar la tapa del cangrejo.
Quitar el cangrejo. Limpiar la
caja del cangrejo con un
cepillo y un trapo suave.

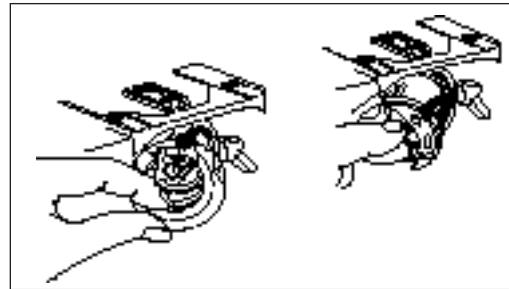
**OILING**

Use oil manufactured special-
ly for sewing machine use.
Other oils will eventually
cause mechanism to jam.
Apply one drop of oil to part of
shuttle where friction occurs.

ACIETADO

Usar solo aceite especial para
máquinas de coser. Otro
aceite causará daños al
mecanismo de la máquina.
Aplicar una gota de aceite al
cangrejo en la parte donde
hace fricción.

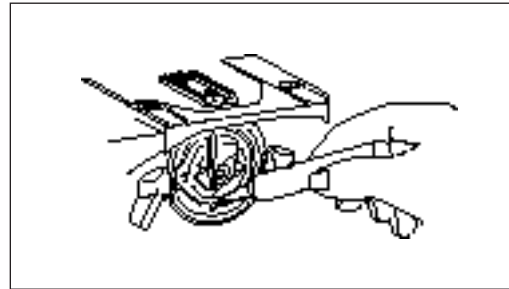
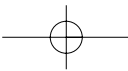
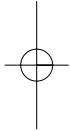
**Section****6**

Français	Deutsch	NEDERLANDS	Italiano
<p>Enlevez l'étrier de la coursière. Enlevez la coursière et nettoyez-la avec la brosse de nettoyage et un chiffon doux. Important: débranchez la machine avant de procéder à son nettoyage.</p>	<p>Nehmen Sie die Spulenkapsel heraus. Beide Hebel (A) nach außen drücken, Greiferbahnring und Greifer herausnehmen, Greiferbahn reinigen.</p>	<p>De grijperdekking wegnemen. De grijper uitnemen en schoonmaken met het borsteltje en een zachte doek.</p>	<p>Togliete l'anello ferma crochet. Togliete il crochet e pulitelo con l'apposito pennello ed un panno morbido.</p>

HUILAGE

N'utilisez que de l'huile spéciale pour machines à coudre. D'autres huiles peuvent finir par endommager le mécanisme.
Appliquez une goutte d'huile à la coursière au point de friction.

ÖLEN

Verwenden Sie spezielles Nähmaschinenöl, andere Öle sind nicht geeignet.
Verteilen Sie wenige Tropfen Öl im Greifergehäuse.

SMEREN

Uitsluitend speciale olie voor naaimachines gebruiken. Andere olie kan het mechanisme doen vastlopen.
Een druppel olie aanbrengen op het wrijvingspunt van de grijper.

LUBRIFICAZIONE

Utilizzate esclusivamente olio speciale per macchine da cucire. Altri tipi di olio possono causare danni ai meccanismi.
Applicate una goccia di olio nel punto di scorrimento del crochet.

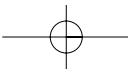

English

7. TROUBLE CHART

PROBLEM	PROBABLE CAUSE	CORRECTION
Breaking lower thread	Thread not wound evenly on the bobbin or not drawn up correctly	P.33, P.9, 11
	Lower thread tension too tight	P.113, 115
	Lint stuck in the bobbin case and inside the tension spring	Remove lint and fluff with a cleaning brush
Skipping stitches	Needle not fully inserted	P.39
	Needle bent or burred	P.39
	Size or type of needle and thread not suitable for the material	P.43
	Incorrect upper threading	P.9
	Too much oil on the machine	P.97
Irregular stitches	Incorrect size of needle for the material	P.43
	Upper thread tension too loose	P.27
	Incorrect lower tension	P.113, 115
The material not fed correctly	Pattern selection dial not set correctly Feed teeth are down Lint stuck on the feed teeth	P.49 p.93 P.95
Noisy machine	Check for thread in shuttle, the slightest amount of thread in shuttle may cause noise or binding, use material like tooth pick or cotton swab to clean.	P.95 P.117

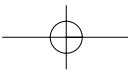
 Section
7

English

PROBLEM	PROBABLE CAUSE	CORRECTION
The material puckers	Upper or lower thread tension too tight	P.27, P.115
	Stitch too long for material	P.49
	Thread too thick	P.43
	Incorrect threading of upper or lower thread	P.9, P.35
Breaking needle	Needle not correctly inserted	P.39
	Needle bent	P.39
	Needle clamp screw too loose	P.39
	Upper thread tension too tight	P.27
	Needle too fine for the material	P.43
	Dials have been changed while the needle was down in the material	P.49

※ If trouble is still apparent in the machine, please consult your nearest dealer.
Do not try to correct fault by yourself.

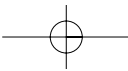

7. TABLA DE PROBLEMAS

PROBLEMA	CAUSA PROBABLE	CORRECCIÓN
Se rompe el hilo inferior	Hilo del carrete disparejo o no conducido hacia arriba correctamente.	P.33, P.9, 11
	Demasiada tensión en el hilo inferior.	P.113, 115
	Pelusa acumulada en la bobina y en el resorte de tensión...	Quitar pelusa con cepillo.
Omisión de puntadas	Colocación inadecuada de la aguja.	P.39
	Aguja doblada.	P.39
	Hilo o aguja inadecuados para la tela.	P.44
	Enhebrado incorrecto del hilo superior.	P.9
	Demasiado aceite en el cangrejo.	P.97
Costuras irregulares	Medida de aguja no correcta para la tela utilizada.	P.44
	Tensión del hilo superior demasiado baja.	P.27
	Tensión incorrecta del hilo inferior.	P.113, 115
La tela no se mueve	El selector de diseño no accionado correctamente.	P.49
	Altura incorrecta o pelusas en los dientes	P.95
Hace ruido	Pelusa o hilo atorados en el cangrejo.	P.95, P.117

Section 7

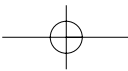

Español

PROBLEMA	CAUSA PROBABLE	CORRECCIÓN
La tela se arruga	Tensión superior o inferior muy alta.	P.27, P.115
	Puntada demasiado larga para la tela.	P.49
	Hilo demasiado grueso.	P.44
	Enhebrado incorrecto de los hilos superior o inferior.	P.9, P.28
Se rompe la aguja	Colocación inadecuada de la aguja.	P.39
	Aguja doblada.	P.39
	El tornillo de presión de la aguja está muy flojo.	P.39
	Tensión del hilo superior muy alta.	P.27
	Aguja demasiado delgada para la tela.	P.44
	Cambiar el modelo o el ancho de la puntada con la aguja en posición inferior.	P.49

※ Si aún los problemas continúan, recurrir al centro de servicio más cercano.
No tratar de corregir la falla Ud. mismo.

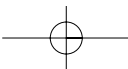

7. TABLEAU DES DERANGEMENTS

PROBLEME	CAUSE PROBABLE	REMEDE
Le fil inférieur casse	Le fil est mal bobiné sur la canette ou n'est pas remonté correctement.	P.34, P.10, P.12
	Tension trop forte.	P.114, 116
	Bourre bloquée dans la canette ou dans le ressort.	Enlevez les saletés et la bourre avec la brosse.
Les points sautent	L'aiguille n'est pas enfoncée à fond.	P.40
	L'aiguille est tordue.	P.40
	Le numéro ou le type d'aiguille ou de fil ne convient pas au tissu.	P.45
	Enfilage supérieur incorrect.	P.10
	Huilage trop abondant de la coursière.	P.100
Points irréguliers	Le numéro de l'aiguille ne convient pas au tissu.	P.45
	Tension du fil supérieur trop lâche.	P.28
	Tension inférieure trop faible	P.114, 116
L'ouvrage n'avance pas correctement	Le sélecteur de point n'est pas positionné correctement.	P.50
	Bourre bloquant la griffe.	P.98

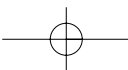

Français

PROBLEME	CAUSE PROBABLE	REMEDE
Le tissu se fronce	La tension du fil supérieur ou inférieur est trop forte.	P.28, P.114, 116
	Le point est trop long pour le genre de tissu.	P.50
	Le fil est trop épais.	P.10
	Enfilage incorrect du fil supérieur ou inférieur.	P.10, P.36
L'aiguille se casse	L'aiguille n'est pas posée correctement.	P.40
	L'aiguille est courbée.	P.40
	La vis de serrage de l'aiguille n'est pas assez serrée.	P.40
	La tension du fil supérieur est trop forte.	P.28
	L'aiguille est trop fine pour l'étoffe.	P.45
	Les sélecteurs de points ont été changés alors que l'aiguille était baissée.	P.50

NB. Si le problème persiste, consultez le détaillant le plus proche.
N'essayez pas de remédier à la panne vous-même.

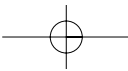

7. STÖRUNGSTABELLE

STÖRUNG	URSACHE	BESEITIGUNG
Reißen des Unterfadens	Faden nicht gleichmäßig aufgespult oder nicht richtig eingefädelt	Anleitungsbuch Seite 34, 10, 12
	Unterfadenspannung ist zu fest	Anleitungsbuch Seite 114, 116
	Fadenreste in der Spulenkapsel und/oder in den Spannungsfedern	Fadenreste entfernen
Fehlstiche	Nadel nicht richtig eingesetzt	Anleitungsbuch Seite 40
	Nadel krumm, verbogen	Anleitungsbuch Seite 40
	Falsches Nadelsystem oder Nadel und Faden sind nicht für das Nähgut verwendbar	Anleitungsbuch Seite 46
	Oberfaden nicht richtig eingefädelt	Anleitungsbuch Seite 10
	Greifer zu viel geölt	Anleitungsbuch Seite 100
Unregelmäßige Stiche	Falsche Nadel verwendet	Anleitungsbuch Seite 46
	Oberfadenspannung zu locker	Anleitungsbuch Seite 28
	Unterfadenspannung nicht richtig eingestellt	Anleitungsbuch Seite 114
Material wird nicht gleichmäßig transportiert	Musterwählscheibe nicht richtig eingestellt	Anleitungsbuch Seite 50
	Transporteur zu hoch oder zu niedrig	Anleitungsbuch Seite 98
	Faden- oder Stoffreste am Transporteur	Anleitungsbuch Seite 118

Section 7

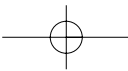
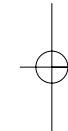
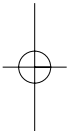

Deutsch

STÖRUNG	URSACHE	BESEITIGUNG
Lautgang	Prüfen Sie, ob sich Fadenreste in der Greiferbahn befinden, denn auch schon kleinste Reste in der Greiferbahn können dazu führen, daß die Maschine laut läuft oder sogar blockiert. Reinigen Sie die Greiferbahn mit der Reinigungsbürste aus dem Zubehör oder einem weichen Baumwoll-Lappen.	Anleitungsbuch Seite 98 Anleitungsbuch Seite 118
Material bildet Falten	Ober- oder Unterfadenspannung zu fest Stich für das Material zu lang Faden zu dick Ober- oder Unterfaden nicht richtig eingefädelt	Buch Seite 28, 116 Buch Seite 30, 50 Buch Seite 46 Buch Seite 10, 36
Nadel bricht	Nadel nicht richtig befestigt Nadel verbogen Nadelbefestigungsschraube zu locker Oberfadenspannung zu fest Nadel für das Material zu dünn Während die Nadel im Stoff war, wurden Knöpfe oder Hebel verstellt Zickzackbreite beim Nähen mit der Zwillingnadel mehr als 2.5	Buch Seite 40 Buch Seite 40 Buch Seite 40 Buch Seite 28 Buch Seite 46 Buch Seite 50 Buch Seite 60

※ Sollten außer den hier genannten Störungen noch andere auftreten oder sich die Störung nicht beseitigen lassen, wenden Sie sich bitte an Ihren Fachhändler. Versuchen Sie bitte nicht, die Störung selbst zu beheben.

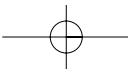
NEDERLANDS
7. CONTROLETABLE

STORING	MOGELIJKE OORZAAK	HERSTELLING
Spoeldraad breekt	Spoeldraad slecht op de spoel gewonden of niet goed ingeregen	P.34, 10, 12
	Spoeldraadspanning te sterk	P.114, 116
	Spoelhouder of veer door pluisjes verstopt	Pluisjes of vuil wegborstelen
Machine slaat steken over	Naald niet goed ingestoken	P.40
	Naald verbogen	P.40
	Naald en garen niet geschikt voor de stof	P.47
	Bovendraad slecht ingeregen	P.10
	Te veel olie op de grijper	P.100
Machine naait onregelmatig	Naald niet geschikt voor de stof	P.47
	Bovendraadspanning te los	P.28
	Spoeldraadspanning te zwak	P.114, 116
Stof wordt niet goed getransporteerd	Patroonkeuzeknop niet goed ingesteld	P.50
	Transporteur door pluisjes verstopt	P.98

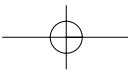
**Section
7**

NEDERLANDS

STORING	MOGELIJKE OORZAAK	HERSTELLING
Stof rimpelt	Boven of spoeldraadspanning te sterk	P.28, P.114, 116
	Steeklengte te lang voor de stof	P.50
	Draad te dik	P.47
	Boven- of spoeldraad niet goed ingeregen	P.10, P.36
Naald breek	Naald niet goed ingestoken	P.40
	Naald verbogen	P.40
	Naaldklemschroef te los	P.40
	Bovendraadspanning te sterk	P.28
	Naald te fijn voor de stof	P.47
	Patroon- of steekkeuze veranderd met de naald in de stof	P.50

NB. Als de storing aanwezig blijft, een beroep doen op de dichtsbijzijnde dealer.
Probeer niet de storing zelf te herstellen.

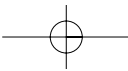

7. PICCOLI INCONVENIENTI

PROBLEMA	POSSIBILE CAUSA	RIMEDIO
Rottura del filo inferiore	Il filo è avvolto male sulla spolina o non è risalito correttamente.	Pag. 34, 10, 12
	Tensione eccessiva.	Pag. 114, 116
	Residui di sporcizia nella capsula.	Togliete la sporcizia ed i residui con il pennello.
I punti saltano	L'ago non è inserito a fondo.	Pag. 40
	L'ago è incurvato.	Pag. 40
	Il numero o il tipo di ago o di filo non sono adatti al tessuto.	Pag. 48
	Infilatura superiore non eseguita correttamente.	Pag. 10
Punti irregolari	Lubrificazione troppo abbondante del crochet.	Pag. 100
	Il numero dell'ago non è proporzionato al tessuto.	Pag. 48
	Tensione del filo superiore troppo lenta.	Pag. 28
Il lavoro non avanza correttamente.	Tensione inferiore troppo ridotta.	Pag. 114, 116
	La manopola del punto non è posizionato correttamente.	Pag. 50
	Residui che bloccano il trasportatore.	Pag. 98

Section 7

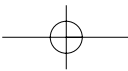

Italiano

PROBLEMA	POSSIBILE CAUSA	RIMEDIO
Rumorosità della macchina	Verificare che non vi siano residui di filo sulle guide di scorrimento, in tal caso, anche piccoli quantitativi di filo potrebbero causare rumore o irceppamenti. Per la pulizia avvalersi di uno stuzzicadenti o di un batuffolo di cotone.	P. 98 P. 118
Il tessuto si arriccia	La tensione del filo superiore o inferiore è eccessiva. Il punto è troppo lungo per il tipo di tessuto utilizzato. Il filo è troppo grosso. Infilatura non corretta del filo superiore o inferiore.	Pag. 28, 116 Pag. 50 Pag. 48 Pag. 10, 36
L'ago si rompe.	L'ago non è montato correttamente. L'ago è incurvato. La vite del morsetto dell'ago non è abbastanza stretta. La tensione del filo superiore è troppo forte. L'ago è troppo sottile per il tipo di tessuto. Li spostamenti d'elle manopole sono state modificat mentre l'ago era abbassato.	Pag. 40 Pag. 40 Pag. 40 Pag. 28 Pag. 48 Pag. 50

NB. Se l'inconveniente persiste, rivolgetevi al rivenditore più vicino. Non cercate di riparare il guasto da soli.

Section 7

English

LOWER TENSION

If your machine skips stitches or loops stitches, it may require a tension adjustment. To check the bobbin tension, follow these steps:

- ① Push latches of the shuttle race cover to the outside, as shown in figure ①.
- ② Remove shuttle cover as shown in figure ②.
- ③ Remove shuttle as shown in figure ③.
- ④ Suspend bobbin, bobbin case, and shuttle all together as illustrated in figure ④.

When jerking the thread slightly, all of them should slide down with light resistance.

If they do not slide down with a slight jerk of the thread, the bobbin case tension is too tight. If they slide down too easily, the bobbin case tension is too loose.

See following page for adjustment of the bobbin case.

Once the bobbin case is correctly adjusted, it is easy to use the upper tension to balance the stitches as shown on page 27.

x Shuttle

y Bobbin and bobbin case

All of them descend with light resistance.

Español

AJUSTE DE TENSION DE LA BOBINA

Si la máquina pierde puntos o hace nudos por el revés en la costura no es problema de la máquina, sino de la tensión.

Para verificar la tensión de la bobina, se debe tomar ésta y el cangrejo como se indica en el dibujo, si la tensión es correcta se desplazarán lentamente.

Después ajustar la tensión superior con los número 4, 5, o 6.

- ① Girar los seguros hacia afuera.
- ② Quitar la tapa del cangrejo
- ③ Quitar el cangrejo.
- ④ **x** Cangrejo
y Carrete y bobina
El cangrejo y la bobina se desplazarán lentamente.

①



②



③



④

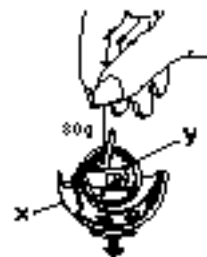

Français	Deutsch	NEDERLANDS	Italiano
<p>REGLAGE DE LA TENSION INFÉRIEURE</p> <p>Si le point saute ou boucle votre machine n'est pas en panne.</p> <p>Pour vérifier la tension de la canette, suspendez par le fil l'ensemble canette/navette/crochet comme le montre le dessin ci-dessous ④ .</p> <p>Faire un mouvement de va et vient vertical (comme un yo yo), toujours utiliser les canettes d'origine.</p> <p>Il vous sera ensuite facile de régler la tension supérieure sur les chiffres 4-5-6.</p> <p>① Repousser les loquets vers l'extérieur.</p> <p>② Enlever l'étrier du crochet.</p> <p>③ Enlever le crochet.</p> <p>④ x navette et canette y crochet L'ensemble doit descendre avec une légère résistance.</p>	<p>REGULIERUNG DER UNTERFADENSPIANNUNG</p> <p>Falls Ihre Maschine Stiche ausläßt oder Schlingen bildet, prüfen Sie die Fadenspannung, indem Sie die Spule, Spulenkapsel und Greifer mit dem Faden herabhängen lassen wie abgebildet. Benutzen Sie immer die Original-Spulen und bewegen Sie sie nach hinten und vorne (in senkrechter Richtung). Dann können Sie sehr einfach die Oberfadenspannung auf den Nummern 4, 5 und 6 regulieren.</p> <p>① Klappen Sie die Riegel nach außen.</p> <p>② Entfernen Sie den Haltering vom Greifer.</p> <p>③ Entfernen Sie den Greifer.</p> <p>④ x Spule und Spulenkapsel y Greifer Beide Teile sollen mit leichtem Widerstand nach unten gleiten.</p>	<p>REGELEN VAN DE SPOELDRAADSPANNING</p> <p>Als de machine steken overslaat of als er knopen in de draad komen, is uw machine niet stuk.</p> <p>Om de spanning van de spoeldraad te controleren de spoel met de spoelhouder en de grijper aan de draad laten hangen zoals op de tekening ④ hieronder.</p> <p>Ga met de draad op en neer (als bij een jo-jo) -laat wel de oorspronkelijke spoel erin.</p> <p>Het geheel moet met enige weerstand zakken.</p> <p>Daarna kunt u makkelijk de bovenspanning regelen op de standen 4-5-6.</p> <p>① De grendeltjes naar buiten drukken.</p> <p>② De grijperdekkring afnemen.</p> <p>③ De grijper uitnemen.</p> <p>④ x grijper y Spoelhouder en spoel. Het geheel moet met enige weerstand zakken.</p>	<p>REGOLAZIONE DELLA TENSIONE INFERIORE</p> <p>Quando la macchina salta un punto o un punto si arriccia, la tensione non è ben regolata.</p> <p>Per verificare la tensione della spolina, trattenete il filo e tenete sospeso il gruppo spolina/capsula/crochet come illustrato nel disegno a fianco ④ .</p> <p>Fate un movimento in su e in giù verticale (tipo yo-yo).</p> <p>Utilizzate sempre le spoline originali.</p> <p>A questo punto vi sarà facile regolare la tensione superiore sulle posizioni contrassegnate con 4-5-6.</p> <p>① Spingere le alette verso l'esterno.</p> <p>② Togliere l'anello ferma crochet.</p> <p>③ Togliere il crochet.</p> <p>④ x crochet y capsula e spolina Il gruppo deve scendere opponendo una leggera resistenza</p>

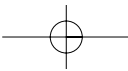
**Section
7****English****Español**

For tension adjustment, turn screw using small screwdriver.

Left to loose
Right to tighten

Para ajustar la tensión, utilizar el desarmador y apretar o aflojar el tornillo según sea necesario.

Apretar: Para hacer la tensión más alta del hilo inferior.
Aflojar: Para hacer la tensión baja del hilo inferior.



Replace shuttle.

※ Lay machine on its back to make it easier.

Poner el cangrejo.

※ Para facilitar la operación, poner la máquina en la trasera.

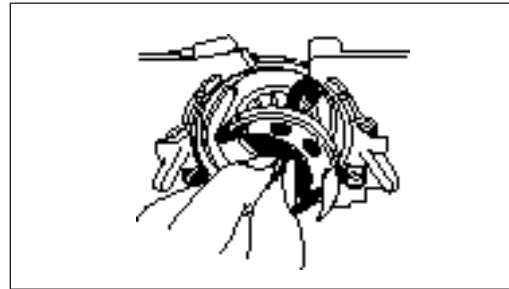

Replace shuttle cover.

Poner la tapa del cangrejo.

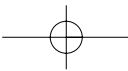

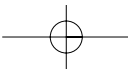

Français	Deutsch	NEDERLANDS	Italiano
Pour régler la tension, tournez la vis à l'aide du petit tournevis.	Zwecks Einstellung der Fadenspannung drehen Sie die Schraube mit einem kleinen Schraubenzieher.	Om de spanning te regelen de schroef met behulp van de kleine schroevendraaier verstellen.	Per regolare la tensione, girate la vite servendovi di un piccolo cacciavite.

Positionnez le crochet.
* Couchet la machine en arrière pour faciliter l'opération.

Greifer einsetzen.
Kippen Sie die Maschine nach hinten so ist es leichter zu bewerkstelligen

De grijper er inzetten.
* Leg de machine op haar rug om het gemakkelijker te maken.

Riposizionate il crochet.
* Appoggiare la macchina sul dorso per facilitare l'operazione.

Positionnez l'étrier du crochet.

Haltering des Greifers einsetzen.

De grijperdekring bevestigen.

Reinserite l'anello ferma crochet.

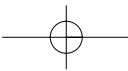

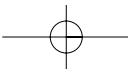

English

Español

Push latches towards inside.

Girar los seguros hacia dentro.

**CLEANING SHUTTLE CASE**

Thread stuck between shuttle and shuttle case causes sudden rapid running or sudden-stopping of the machine. In this case you should proceed as follows:

- ① Lift presser foot and remove bobbin case.
- ② Push latches @ towards outside and remove shuttle cover and shuttle with fingers.
- ③ Clean shuttle and shuttle case and re-assemble them.

LIMPIEZA DE LA CAJA DEL CANGREJO

El hilo atorado en la caja del cangrejo, causará una pequeña falla en su máquina. En este caso proceder como se describe en seguida.

- ① Llevar hacia arriba el elevador del pie y quitar la bobina.
- ② Girar los seguros del cangrejo hacia afuera @, y quitar la tapa y el cangrejo.
- ③ Limpiar cangrejo y caja, volviendolos a armar.



Section 7

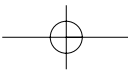
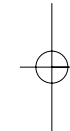
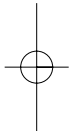

Français	Deutsch	NEDERLANDS	Italiano
Repousser les loquets vers l'intérieur.	Riegel nach innen klappen.	De grendeltjes naar binnen drukken.	Rispingete le alette verso l'interno.

Nettoyage du logement de la coursière

Du fil coincé entre la navette et le logement pourrait être à l'origine d'accélération soudaines ou d'arrêts inopinés.

Dans ce cas:

- ① Soulevez le pied-de-biche et enlevez la boîte à canette.
- ② Poussez les loquets **a** vers l'extérieur et enlever le couvercle de la navette et la navette avec vos doigts.
- ③ Nettoyez la navette et assemblez l'ensemble.

Entfernen der Spulenkapselfadenreste

Fadenreste zwischen Greifer und Greiferbahn können zur Folge haben, daß die Maschine plötzlich schnell läuft oder plötzlich blockiert. In diesem Falle gehen Sie wie folgt vor.

- ① Entfernen Sie Füßchen und Nadel.
- ② Lösen Sie die Schrauben der Stich mit dem großen Schraubenzieher, entfernen Sie diese.
- ③ Nehmen Sie die Spulenkapselfadenreste heraus.

SCHOONMAKEN VAN DE GRIJPER

Restanten garen tussen spoelhuis en grijper kunnen veroorzaken dat uw machine stopt.

In dit geval dient u als volgt te handelen:

- ① Zet de persvoet omhoog en verwijder het spoelhuis.
- ② Draai hendel **a** naar de buitenkant en verwijder de grijperdekring met uw vingers.
- ③ Reinig nu het geheel en zet dit vervolgens weer in elkaar.

Pulizia del supporto della crochet

Quando il filo o frammenti di filo rimangono incastrati tra il crochet e la suo sede di scorrimento, la macchina tenderà a bloccarsi.

In questo caso, procedete nello seguente maniera:

- ① Sollevate il piedino premistoffa e togliete la capsula.
- ② Scostate le alette **a** che si trovano sui due lati del supporto del crochet, togliete l'anello esterno ed il crochet.
- ③ Pulite il crochet e la sede di scorrimento poi mettete il tutto in posizione.

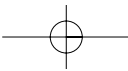

English

Español

CHANGING LIGHT BULB

Unplug the machine.
Loose the screw ① as shown
and open face cover as
shown.
Remove the bulb by unscrew-
ing it in a counterclockwise
direction.
Install a new bulb by screwing
it in clockwise.

CAMBIO DEL FOCO

Desconectar la máquina.
Aflojar el tornillo como se indi-
ca, y abrir la cubierta.
Quitar el foco girándolo en
sentido contrario al movimien-
to de las manecillas del reloj.
Poner un nuevo foco
atornillándolo.

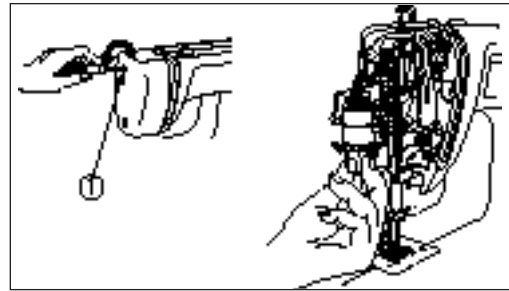
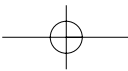
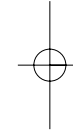
**Section
7**

Français	Deutsch	NEDERLANDS	Italiano
REPLACEMENT DE L'AMPOULE Débranchez la machine. Ouvrez le couvercle latéral comme indiqué. Dévissez l'ampoule et rem- placez-la par une nouvelle.	AUSWECHSELN DER GLÜHBIRNE ACHTUNG! NETZSTECKER ZIEHEN! Kopfdeckel abschrauben wie Abb. zeigt. Drehen Sie die Birne entgegen dem Uhrzei- gersinn heraus. Die neue Birne im Uhrzei- gersinn eindrehen. Lampe max. 15 Watt	VERVANGEN VAN HET LAMPJE Trek de stekker uit het stopcontact. Verwijder schroef ① van de voorkap. Verwijder nu de voorkap. Verwijder het lampje door dit los te draaien. Vervang het door een gelijk- waardig lampje. (Let op hetzelfde wattage). Schoef de voorkap weer vast.	SOSTITUZIONE DELLA LAMPADINA Togliete la spina dalla presa di corrente. Aprite il coperchio frontale come indicato. Svitare la lampadina e sostitu- itela con una nuova.

TOYOTA

User guide for LCD indicator

Guía del usuario para el indicador LCD

**Livre d'instructions pour machine à
écran à cristaux liquides**

Bedienungsanleitung für LCD Anzeige

GEBRUIKSAANWIJZING VOOR LCD INDICATOR

MANUALE D'ISTRUZIONI PER L'INDICATORE LCD

RS2000 series / serie RS2000 / Séries RS2000

RS2000 Serie / RS2000 serie / SERIE RS2000

IMPORTANT

Read all instructions before using.

This supplementary user guide applies only for the LCD indicator of this sewing machine. Please refer to the attached instruction manual for the sewing machine information and instruction.

IMPORTANTE

Lea todas las instrucciones antes de utilizar la máquina.

Esta guía del usuario suplementaria se aplica sólo al indicador LCD de esta máquina de coser. Para obtener información e instrucciones sobre la máquina de coser consulte el manual de instrucciones que adjuntamos.

IMPORTANT

Veillez lire les instructions avant utilisation

Ce livre d'instructions supplémentaire ne concerne que l'utilisation de l'écran à cristaux liquides de cette machine à coudre.

Veillez vous référer au livre d'instruction ci-joint pour l'utilisation de la machine à coudre.

WICHTIG

Lesen Sie die Anweisungen sorgfältig bevor Sie beginnen

Diese zusätzliche Bedienungsanleitung befasst sich ausschließlich mit der LCD Anzeige Ihrer Nähmaschine.

Für Anweisungen und Informationen zum Gebrauch Ihrer Nähmaschine lesen Sie bitte die Bedienungsanleitung Ihrer Nähmaschine.

BELANGRIJK

LEES ALLE INSTRUCTIES VOORDAT U DE MACHINE IN GEBRUIK NEEMT.

DEZE AANVULLENDE GEBRUIKSAANWIJZING IS BESTEMD VOOR DE LCD UITVOERING VAN DEZE NAAIMACHINE.

VOOR ALLE OVERIGE INFORMATIE VERWIJZEN WIJ U NAAR DE BIJGESLOTEN GEBRUIKSAANWIJZING VAN DEZE MACHINE.

IMPORTANTE

LEGGERE LE ISTRUZIONI PRIMA DELL'UTILIZZO

Questo manuale istruzioni supplementare deve essere impiegato solo per l'indicatore LCD di questa macchina per cucire.

Contents

Name of parts.....	1
How to change the display language.	2
Display	
Display layout.....	3
Recommended zigzag width and stitch length.....	5
Display contents per selected sewing pattern	11
Caution message.....	17
Trouble shooting.....	18

Índice

Nombre de las piezas.....	1
Cómo seleccionar el idioma del visualizador.....	2
Visualizador	
Presentación del visualizador.....	3
Anchura de zigzag y longitud de los puntos recomendadas.....	6
Mostrar contenidos por patrón de costura seleccionado.....	12
Mensaje de precaución.....	17
Solución de problemas.....	18

Contenu

Nom des éléments.....	1
Comment effectuer le changement de langue.....	2
Affichage	
Contenu de l'affichage.....	4
Longueur et largeur de Zigzag recommandées.....	7
Contenu de l'affichage pour les points sélectionnés.....	13
Avertissement.....	17
Problèmes.....	18

Inhalt

Bauteile.....	1
Ändern der Sprache in der Anzeige.....	2
Anzeige	
Gestaltung der Anzeige.....	4
Empfohlene Zickzack-Breite und Stichlänge.....	8
Anzeige bei gewählten Mustern.....	14
Warnmeldungen.....	17
Fehlermeldungen.....	19

INHOUD

NAAM VAN DE DELEN.....	1
HOE KUNT U DE TAALINSTELLING IN DE DISPLAY WIJZIGEN.....	2
DISPLAY	
DISPLAY SCHEMA.....	4
AANBEVOLEN ZIGZAGBREEDTE EN STEEKLENGTE.....	9
DISPLAY INHOUD PER GEKOZEN STEEKPATROON.....	15
ATTENTIE BERICHT.....	17
PROBLEMEN OPLOSSEN.....	19

Indice

Elenco dei componenti.....	1
Come scegliere la lingua sul display.....	2
Configurazione (schema) del display.....	4
Larghezza e lunghezza consigliata del punto zigzag.....	10
Indice del display per selezionare i punti.....	16
Precauzioni d'impiego.....	17
Piccoli inconvenienti.....	19

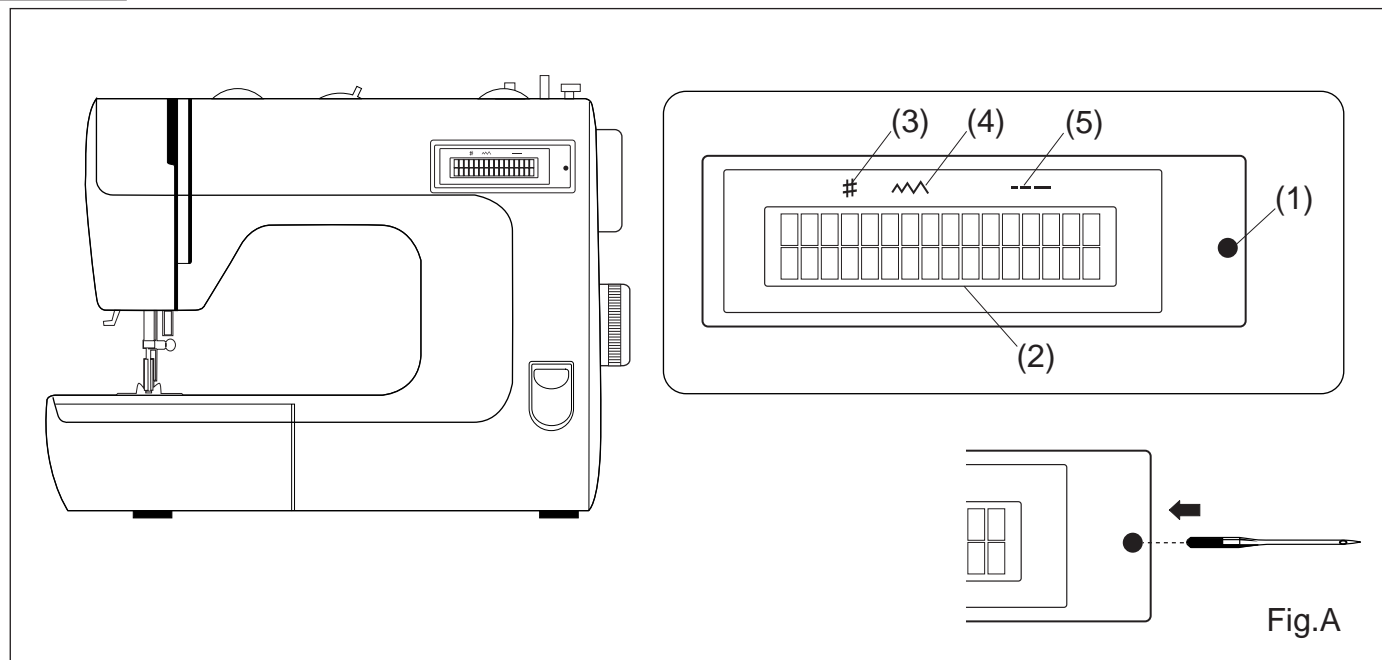

English

Name of parts

- (1) Display language selector SW
- (2) LCD indicator screen
- (3) Selected pattern number
- (4) Recommended zigzag width
- (5) Recommended stitch length

Deutsch

Bauteile

- (1) Sprachanzeige Selektor SW
- (2) LCD Anzeigeschirm
- (3) Gewählte Musternummer
- (4) Empfohlene Zickzack-Breite
- (5) Empfohlene Stichtlänge

Español

Nombre de las piezas

- (1) Selector de idioma del visualizador SW
- (2) Pantalla del indicador LCD
- (3) Número de patrón seleccionado
- (4) Anchura de zigzag recomendada
- (5) Longitud de puntos recomendada

Nederlands

NAAM VAN DE DELEN

- (1) DISPLAY TAAL SELECTOR SW
- (2) LCD INDICATIE SCHERM
- (3) GEKOZEN STEEK NUMMER
- (4) AANBEVOLEN ZIGZAGBREEDTE
- (5) AANBEVOLEN STEEKLENGTE

Français

Désignation

- (1) Ecran de selection de langue
- (2) Ecran d'indication LCD
- (3) Numéro de points sélectionnés
- (4) Largeur de Zigzag recommandée
- (5) Longueur de Zigzag recommandée

Italiano

Elenco dei componenti

- (1) Selettore SW di lingua del display
- (2) Schermo indicatore LCD
- (3) Numero per selezione punto
- (4) Larghezza zigzag consigliata
- (5) Lunghezza punto consigliata

English

How to select the display language

You can select the display language with the following 5 languages.

English, French, German, Dutch, Italian Please note that the original setting is in English.

To change the language...

1. Turn on the machine.
2. Push display language selector SW using a thin stick through the hole.(Fig.A)

Every time you push this SW, the display language changes in accordance with above sequence.

3. The setting of display language is still retained if you turn off the machine.

Please note that the SW is not visible.

Deutsch

So wählen Sie die Sprache in der Anzeige aus.

Sie haben die Möglichkeit zwischen 5 verschiedenen Sprachen zu wählen.

Englisch, französisch, deutsch, holländisch, italienisch.

Beachten Sie bitte, dass standardmäßig englisch gewählt ist.

So ändern Sie die Sprache.....

1. Schalten Sie die Maschine ein.
2. Drücken Sie den Sprachanzeige-Selektor SW mit einem dünnen Stift.(Fig.A)

Bei jedem Druck auf den Anzeigeselektor SW ändert sich die Sprache gemäß der oben beschriebenen Reihenfolge.

3. Ihre gewählte Einstellung bleibt auch nach dem Ausschalten der Maschine bestehen.

Beachten Sie bitte, dass der SW von außen nicht sichtbar ist.

Español

Cómo seleccionar el idioma del visualizador

Puede seleccionar el idioma del visualizador de entre los cinco siguientes:

Inglés, francés, alemán, holandés e italiano.

Recuerde que la configuración de idioma original es el inglés.

Para cambiar el idioma:

1. Encienda la máquina.
 - Pulse el selector del idioma del visualizador SW con una varilla fina a través del agujero.(Fig.A)
 2. Cada vez que pulse el SW, cambiará el idioma del visualizador de acuerdo con la secuencia del párrafo anterior.
 3. La configuración del idioma del visualizador permanece memorizada para cuando vuelva a encender la máquina.
- Recuerde que el SW no está a la vista.

Nederlands

HOE STELT U DE TAALINSTELLING IN DE DISPLAY IN

U KUNT UIT DE VOLGENDE 5 TAALINSTELLINGEN IN DE DISPLAY KIEZEN.

ENGELS, FRANS, DITS, NEDERLANDS, ITALIAANS DE STANDAARD TAALINSTELLING IS ENGELS.

HOE STELT U DE TAAL IN.....

1. ZET DE MACHINE AAN.
2. DUW OP DE DISPLAY TAAL SELECTOR SW, DOOR HET GAT, DOOR GEBRUIKMAKING VAN EEN DUN STAAFJE.(FIG.A)
3. IEDERE KEER DAT U OP DEZE SW DRUKT, VERANDERT DE TAAL IN DE DISPLAY IN OVEREENKOMST MET DE BOVENGENOEMDE VOLGORDE.
4. DE TAALINSTELLING WORDT VASTGEHOUDEN ALS U DE MACHINE UITSCHAKELT.N.B.: DE SW IS NIET ZICHTBAAR.

Français

Comment sélectionner la langue de l'écran

Il est possible de sélectionner une langue parmi les 5 suivantes:

Anglais, Français, Allemand, Néerlandais, Italien.

La langue d'origine est l'anglais.

Pour change la langue...

1. Allumer la machine.
2. Pousser le connecteur permettant le changement de langue en utilisant une tige fine et en l'insérant dans l'orifice.(Fig.A)

A chaque pression sur le connecteur, la langue change;comme l'écran l'indique.

3. Ce réglage ne change pas, même en mettant la machine hors tension.

Italiano

Come selezionare la lingua sul display

Potete selezionare la lingua sul display scegliendo tra le seguenti 5:

inglese, francese, tedesco, olandese, italiano.

Tenete presente che l'impostazione originale è in inglese

Per cambiare la lingua...

1. Accendete la macchina
2. Spingete il selettore SW di lingua del display usando un bastoncino sottile attraverso il foro.(Fig.A) Ogni volta che spingete questo SW, il linguaggio del display cambia a seconda la sequenza suddetta.
3. L'impostazione della lingua sul display rimane anche quando spegnete la macchina.

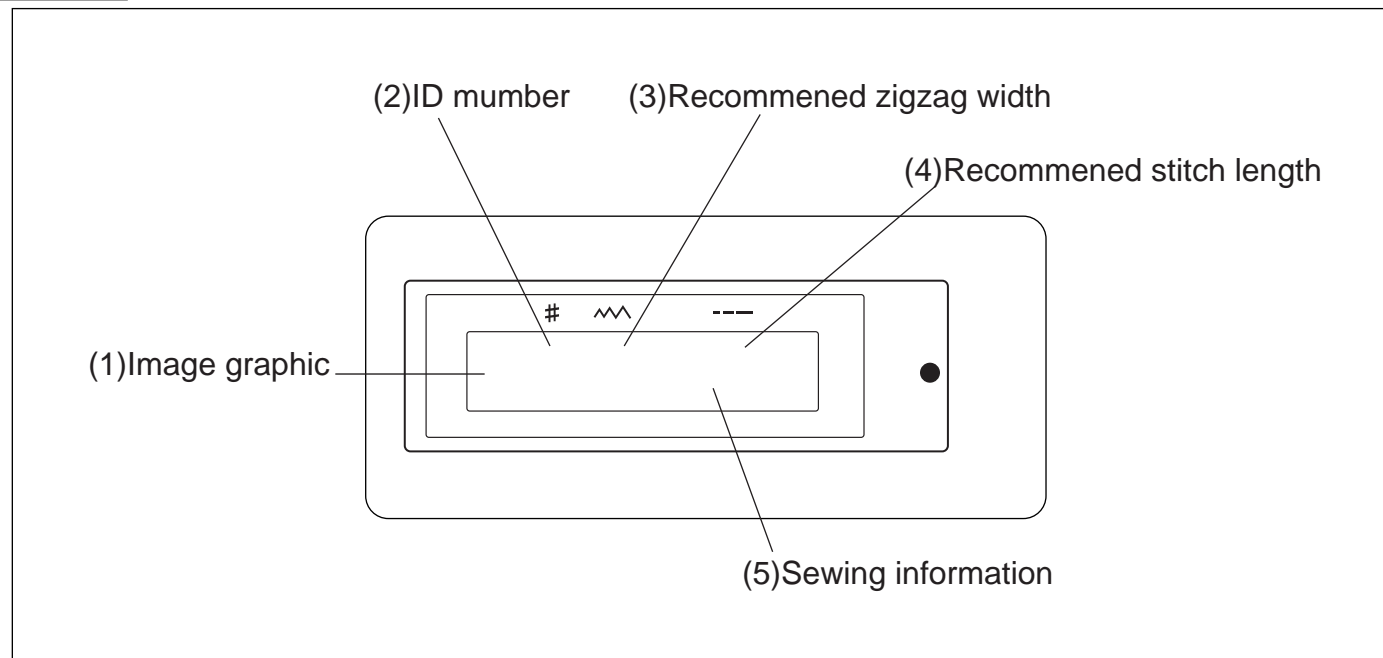

English

Display

Display layout

The LCD indicator displays the following items.

- (1) Image graphic of selected sewing pattern
- (2) ID number of the selected sewing pattern
- (3) Recommended zigzag width settings
- (4) Recommended stitch length settings
- (5) Sewing information for the selected sewing pattern

Please adjust your sewing machine according to the display.

To select the sewing pattern and adjust the zigzag width and stitch length, Please refer to the instruction manual for the sewing machine.

Español

Visualizador

Presentación del visualizador

El indicador LCD muestra los siguientes puntos:

- (1) Gráfico de imagen del patrón de costura seleccionado.
- (2) Número del patrón de costura seleccionado.
- (3) Configuración de la anchura de zigzag recomendada.
- (4) Configuración de la longitud de los puntos recomendada.
- (5) Información de costura para el patrón de costura seleccionado.

Ajuste la máquina de coser de acuerdo con el visualizador.

Para seleccionar el patrón de costura y ajustar la anchura de zigzag y la longitud de los puntos, consulte el manual de instrucciones de la máquina de coser.

Français

Affichage

Forme de l'affichage

L'écran LCD affiche les éléments suivants.

- (1) Une image graphique du point sélectionné
- (2) Le numéro d'identification du point sélectionné
- (3) Les réglages de largeur recommandés pour les points zigzag
- (4) Les réglages de longueur de point recommandés
- (5) Informations de couture sur les points sélectionnés

Effectuer les réglages de la machine

Deutsch

Anzeige

Anzeigen-Übersicht

Die LCD Anzeige zeigt folgende Punkte.

- (1) Grafische Anzeige des gewählten Musters.
- (2) ID Nummer des gewählten Musters.
- (3) Empfohlene Zickzack-Breite.
- (4) Empfohlene Stichtlänge
- (5) Weitere Informationen über das gewählte Muster.

Bitte stellen Sie die Maschine gemäß der Anzeige ein.

Informationen zur Musterwahl und zum Einstellen der Zickzack-Breite und Stichtlänge entnehmen Sie bitte der Bedienungsanleitung Ihrer Nähmaschine.

Nederlands

DISPLAY

DISPLAY SCHEMA

HET LCD INDICATIE SCHERM LAAT DE VOLGENDE ONDERWERPEN ZIEN.

- (1) AFBEELDING VAN DE GEKOZEN STEEKSOORT
- (2) ID NUMMER VAN DE GEKOZEN STEEKSOORT
- (3) AANBEVOLEN ZIGZAGBREEDTE INSTELLINGEN
- (4) AANBEVOLEN STEEKLENGTE INSTELLINGEN
- (5) NAAI INFORMATIE VOOR DE GEKOZEN STEEKSOORT

STEL UW MACHINE IN VOLGENS DE AANGEGEVEN INFORMATIE IN DE DISPLAY. OM DE STEEKSOORTEN TE KIEZEN EN OM DE STEEKBREEDTE EN STEEKLENGTE IN TE STELLEN VERWIJZEN WIJ U NAAR DE GEBRUIKSAANWIJZING VAN DE MACHINE.

Italiano

Display

Configurazione del display

L'indicatore LCD indica le seguenti voci:

- (1) Immagine grafica del punto selezionato
- (2) Numero ID del punto selezionato
- (3) Impostazioni larghezza consigliata zigzag
- (4) Impostazioni lunghezza consigliata del punto
- (5) Informazioni utili per cucire il punto selezionato

Regolate la vostra macchina per cucire secondo il display.

Per selezionare il punto scelto e regolare la larghezza dello zigzag e la lunghezza del punto foto

Display

Recommended zigzag width and stitch length

ID umber	Stitch pattern	Width	Length
1	Scallop stitch	5	0.3-0.5
2	Pearl decorative stitch	5	0.3-0.5
3	Straight stitch center position	0	1-4
	Zigzag stitch	1-5	
4	Straight stitch position	5	1-5
5	Straight stitch position	5	1-5
6	Blind hem	5	2
7	Mending stitch	3-5	1-2
8	Buttonhole stitch	3-5	0.3-0.5
9	Overcast stitch	3-5	1-2
10	Overcast stitch	3-5	1-2
11	Casing stitch	3-5	1-2
12	Over lock stitch	5	5
13	Flat lock stitch	5	5
14	Feather stitch	5	5
15	Over lock stitch	5	5
16	Over lock stitch	5	5
17	Straifht stretch stitch	0	5
	Zigzag stretch	5	
18	Honeycomb stitch	5	5
19	Over edge stitch	5	5
20	Over edge stitch	5	5

Visualizador

Anchura de zigzag y longitud de puntos recomendadas

Número	Patrón de puntos	Anchura	Longitud
1	Punto de festón	5	0.3-0.5
2	Punto decorativo de perla	5	0.3-0.5
3	Punto recto centrado	0	1-4
	Punto en zigzag	1-5	
4	Punto recto a la izquierda	5	1-5
5	Punto recto a la derecha	5	1-5
6	Dobladillo invisible	5	2
7	Punto de zurcido	3-5	1-2
8	Punto de ojal	3-5	0.3-0.5
9	Punto cubierto	3-5	1-2
10	Punto cubierto	3-5	1-2
11	Punto de forro	3-5	1-2
12	Punto overlock	5	5
13	Punto Flat Lock	5	5
14	Punto de pluma	5	5
15	Punto overlock	5	5
16	Punto overlock	5	5
17	Punto elástico recto	0	5
	Punto elástico en zigzag	5	
18	Punto de nido abeja	5	5
19	Punto de sobrehilado	5	5
20	Punto de sobrehilado	5	5

Disply

Longueur et largeur de zigzag recommandées

Numéro	Designation du point	largeur	Longueur
1	Demi Feston	5	0.3-0.5
2	Feston plein	5	0.3-0.5
3	Point droit centré	0	1-4
	Point zigzag	1-5	
4	Point droit position gauche	5	1-5
5	Point droit position droite	5	1-5
6	Ourlet invisible	5	2
7	Zigzag piqué	3-5	1-2
8	Point boutonnrière	3-5	0.3-0.5
9	Ourlet invisible classique	3-5	1-2
10	Ourlet invisible droite	3-5	1-2
11	Point tricot	3-5	1-2
12	Point overlock	5	5
13	Overlock fermé	5	5
14	Point d'épine	5	5
15	Point overlock	5	5
16	Point overlock	5	5
17	Point droit stretch	0	5
	Point zigzag stretch	5	
18	Point nid d'abeille	5	5
19	Overlock ouvert	5	5
20	Overlock ouvert	5	5

Anzeige

Empfohlene Zickzack-Breite und Stichtlänge

ID Nummer	Stichmuster	Breite	Länge
1	Festonbogen	5	0.3-0.5
2	Zierstich "Oval"	5	0.3-0.5
3	Geradstich (Nadelposition Mitte)	0	1-4
	Zickzack-Stich	1-5	
4	Geradstich (Nadelposition Links)	5	1-5
5	Geradstich (Nadelposition Rechts)	5	1-5
6	Blindstich	5	2
7	Elastischer Zickzack	3-5	1-2
8	Knopfloch	3-5	0.3-0.5
9	Muschelsaumstich	3-5	1-2
10	Dessousstich	3-5	1-2
11	Schrittstich	3-5	1-2
12	Überwendlingsstich	5	5
13	Überwendlingsstich, geschlossen	5	5
14	Grätenstich	5	5
15	Overlockstich	5	5
16	Überwendlingsstich	5	5
17	Stretch Geradstich	0	5
	Stretch Zickzackstich	5	
18	Rautenstich	5	5
19	Federstich	5	5
20	Federstich	5	5

DISPLAY

AANBEVOLEN STEEKBREEDTE EN STEEKLENGTE

ID NUMMER	STEEKSOORT	BREEDTE	LENGTE
1	SCHULPSTEEK	5	0.3-0.5
2	PAREL DECORATIESTEEK	5	0.3-0.5
3	RECHTE STEEK MIDDEN POSITIE	0	1-4
	ZIGZAG STEEK	1-5	
4	RECHTE STEEK LINKER POSITIE	5	1-5
5	RECHTE STEEK RECHTER POSITIE	5	1-5
6	BLINDZOOM	5	2
7	STIKKENDE ZIGZAG STEEK	3-5	1-2
8	AUTOMATISCH KNOOPSGAT	3-5	0.3-0.5
9	OVERHANDSE STEEK	3-5	1-2
10	OVERHANDSE STEEK	3-5	1-2
11	LADDER STEEK	3-5	1-2
12	OVERLOCK STEEK	5	5
13	OVERLOCK STEEK	5	5
14	TAK STEEK	5	5
15	OVERLOCK STEEK	5	5
16	OVERLCOK STEEK	5	5
17	RECHTE STRETCH STEEK	0	5
	ZIGZAG STRETCH STEEK	5	
18	HONINGRAAT STEEK	5	5
19	VEER STEEK	5	5
20	VEER STEEK	5	5

Display

Larghezza zigzag e lunghezza punto consigliati

Numero ID	Punto scelto	Larghezza	Lunghezza
1	Punto smerlo	5	0.3-0.5
2	Punto perla decorativo	5	0.3-0.5
3	Punto dritto posizione centrale	0	1-4
	Punto zigzag	1-5	
4	Punto dritto posizione sinistra	5	1-5
5	Punto dritto posizione destra	5	1-5
6	orlo invisibile	5	2
7	Punto rammendo	3-5	1-2
8	punto asole	3-5	0.3-0.5
9	punto sopraffilo	3-5	1-2
10	punto sopraffilo	3-5	1-2
11	Punto budello	3-5	1-2
12	Punto sopraffitto	5	5
13	Punto piatto	5	5
14	Punto piuma	5	5
15	Punto sopraffitto	5	5
16	punto sopraffitto	5	5
17	Punto elastico dritto	0	5
	Punto elastico zigzag	5	
18	Punto a nido d'ape	5	5
19	Punto orlatura	5	5
20	Punto orlatura	5	5

Display

Sewing information

ID number	Information message
1,2	Stitch length should be set closer to 0.3 for thin fabric.
3	Straight stitch center position appears when the stitch width is set to 0.
4,5	Stitch length should be set closer to 5 for thick fabric.
6	Sew carefully, so that straight stitches are made on hem edge, and zigzag stitches catch only one or two threads of fold.
7	Use for overcasting for thick and elastic, and also very fine material or for mending.
8	Use buttonhole foot. Pull down automatic buttonhole lever and push the lever toward the back.
9,10	Sew carefully, so that the zigzag stitch sews just off the fabric edge.
11	Use for joining two pieces of fabric.
12,13,14,15, 16,18,19,20	Stitch width and stitch length must be set to 5.
17	Stitch length must be set to 5. For straight stretch stitch, set the stitch width to 0.

Visualizador

Mostrar contenidos por patrón de costura seleccionado

Número	Mensaje informativo
1,2	La longitud del punto debería ser menos de 0,3 en los tejidos finos.
3	El punto recto centrado aparece cuando la anchura del punto se establece en 0.
4,5	La longitud del punto debería establecerse más cerca de 5 para los tejidos gruesos.
6	Cosa con cuidado para que los puntos rectos se realicen en el borde del dobladillo. y los puntos en zigzag sólo tomen uno o dos hilos del dobladillo.
7	Úselo para forros, para material grueso y elástico y también muy fino, o para zurcidos.
8	Use la palanca de ojal. Tire de la palanca automática de ojal hacia abajo y empuje la palanca hacia atrás.
9,10	Cosa con cuidado, de forma que el punto en zigzag sólo cosa el borde del tejido.
11	Úselo para unir dos piezas de tejido.
12,13,14,15, 16,18,19,20	Hay que configurar la anchura y la longitud del punto en 5.
17	Hay que configurar la longitud del punto en 5. Para los puntos elásticos rectos, configure la anchura del punto en 0.

Display

Sewing information

Numéro	Message d'information
1,2	La longueur du point doit être réglée sur 0.3 pour les tissus fins.
3	Le point droit centré est obtenu lorsque la largeur du point est réglée sur 0.
4,5	La longueur du point doit être réglée à 5 pour les tissus épais.
6	Coudre soigneusement ; ces points droits servent à réaliser des ourlets, et les points zigzag n'attrapent qu'un ou deux fils du tissu.
7	A utiliser pour recouvrir un tissu et un élastique, de même pour les tissus fins ou pour le raccommodage.
8	Utiliser le pied de biche boutonnière. Abaissez et poussez vers l'arrière le levier de la boutonnière automatique.
9,10	Coudre soigneusement car le point zigzag coud juste au bord du tissu.
11	A utiliser pour coudre deux morceaux de tissu.
12,13,14,15, 16,18,19,20	La largeur et la longueur de point doivent être réglées à 5.
17	La longueur de point doit être réglée à 5. Pour le point droit stretch, la largeur de point doit être réglée à 0.

Anzeige

Nähinformation

ID Nummer	Information-Mitteilung
1,2	Die Stichlänge sollte bei dünnem Material ca. 0,3 betragen.
3	Die Geradstich-Mittelposition erscheint, wenn die Stichbreite auf „0“ steht.
4,5	Die Stichlänge sollte bei stärkerem Material ca. 5 betragen.
6	Nähen Sie sorgfältig, so dass die Geradstiche einen Blindsaum machen und die Zickzackstiche nur ein bis zwei Fäden der Falte vernähen.
7	Zum Überwendeln für stärkere und elastische Stoffe, ebenso wie für sehr feines Material und zum Flickern.
8	Knopflochfuß benutzen ! Hebel für das automatische Knopfloch nach unten ziehen und nach hinten drücken.
9,10	Sorgfältig nähen, so dass die Zickzack-Stiche nur die Stoffkante vernähen.
11	Zum Verbinden von zwei Materialien.
12,13,14,15, 16,18,19,20	Stichbreite und Stichlänge muss auf “ 5 “ stehen.
17	Stichlänge muss auf “ 5 “ stehen. Für den Geradstich stellen Sie die Stichbreite auf “ 0. ”

DISPLAY

NAAI INFORMATIE

ID NUMMER	BERICHT INFORMATIE
1,2	STEEKLENGTE MOET KLEINER DAN 0.3 INGESTELD WORDEN VOOR DUNNE STOF.
3	RECHTE STEEK MIDDEN POSITIE WORDT AFGEBEELD ALS DE STEEKLENGTE OP 0 WORDT INGESTELD.
4,5	STEEKLENGTE MOET KLEINER DAN 5 INGESTELD WORDEN VOOR DIKKE STOF.
6	NAAI VOORZICHTIG, ZODAT RECHTE STEKEN OP DE ZOOMRAND GEMAAKT WORDEN EN ZIGZAG STEKEN SLECHTS ENKELE DRADEN VAN DE VOUW RAKEN.
7	GEBRUIK VOOR OVERHANDS NAAIEN, VOOR DIK EN ELASTISCH EN OOK VOOR DUN MATERIAAL OF VOOR REPAREREN.
8	GEBRUIK KNOOPSGATVOET. TREK DE AUTOMATISCHE KNOOPSGAT HENDEL NAAR BENEDEN EN DUW DEZE NAAR ACHTEREN.
9,10	NAAI VOORZICHTIG, ZODAT DE ZIGZAG STEEK IETS VANAF DE STOFRAND LIGT.
11	GEBRUIK VOOR HET AAN ELKAAR NAAIEN VAN TWEE DELEN STOF.
12,13,14,15. 16,18,19,20	STEEKBREEDTE EN STEEKLENGTE MOETEN OP 5 INGESTELD WORDEN.
17	STEEKLENGTE MOET OP 5 INGESTELD WORDEN. VOOR RECHTE STRETCH STEEK, STEL DE STEEKBREEDTE IN OP 0 .

Display

Informazioni utili per cucire

Numero ID	Messaggio informativo
1,2	La lunghezza del punto dovrebbe essere selezionata più vicino possibile a 0.3 per tessuti leggeri.
3	La posizione centrale del punto diritto appare quando la larghezza del punto è selezionata su 0.
4	La lunghezza del punto dovrebbe essere selezionata il più vicino possibile a 5 per tessuti spessi.
5	Cucite con cura, in modo che i punti diritti siano fatti sul bordo dell'orlo, e i punti zigzag prendano solo due o tre fili della piegatura.
7	Usatelo per sopraffilare tessuti spessi ed elastici, ed anche per tessuti molto delicati o per il rammendo.
8	Usate il piedino per le asole, abbassate la leva per L'asola automatica e spingetela verso il retro.
9,10	Cucite con cura, in modo che il punto zigzag sia cucito appena fuori il bordo della stoffa.
11	Usatelo per unire due pezzi di tessuto.
12,13,14,15 16,18,19,20	La larghezza e lunghezza del punto deve essere selezionata su 5. Per il punto stretch (elastico) diritto, selezionate la larghezza del punto su 0.
17	La lunghezza punto deve essere selezionata su 5. Per il punto diritto elastico selezionera la larghezza punto sullo 0.

DISPLAY caution message/**Visualizador** Mensaje de precaución/**Affichage** Message d'avertissement
Anzeige Warnhinweise/**DISPLAY** ATTENTIE BERICHT/**Display** Messaggio Precauzionale

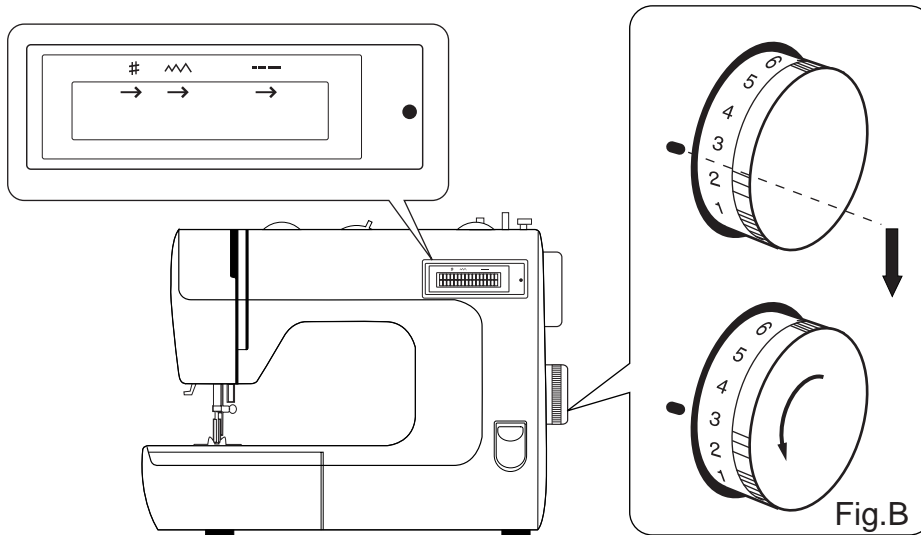

English

Caution

Don't sew while above message is displayed.
 This message is displayed when the pattern selection dial is not in its correct position.
 Please rotate to adjust the pattern selection dial to the correct position.(Fig.B)

Deutsch

WARNUNG

Nicht weiter nähen, wenn diese Mitteilung angezeigt wird.
 Diese Mitteilung erscheint, wenn der Musterwahlknopf nicht in der korrekten Position steht.
 Bitte drehen Sie den Musterwahlknopf in eine korrekte Position.(Fig.B)

Español

Precaución

No cosa mientras se muestre este mensaje.
 Este mensaje se muestra cuando el selector de patrón no se encuentra en la posición adecuada.
 Gírelo para ajustar el selector de patrón a la posición adecuada.(Fig.B)

Nederlands

ATTENTIE

NAAI NIET ALS HET BOVENSTAANDE BERICHT IN DE DISPLAY STAAT.
 DIT BERICHT WORDT AANGEGEVEN ALS DE STEEKKEUZEKNOP NIET IN DE JUISTE POSITIE STAAT.
 DRAAI NU AAN DE STEEKKEUZEKNOP TOTDAT DEZE IN DE JUISTE POSITIE STAAT.(FIG.B)

Français

Attention

Ne pas coudre lorsque le message précédent est affiché.
 Ce message apparaît lorsque le sélecteur de point n'est pas sur sa position correcte. Dans ce cas, tourner le sélecteur afin de l'amener en position correcte.(Fig.B)

Italiano

Attenzione

Non cucite se sul display appare questo messaggio.
 Questo messaggio appare sul display quando la manopola di selezione del punto non è nella sua corretta posizione.
 Girate la manopola di selezione punto sulla

Trouble shoot

In each case below, you can use the sewing machine itself but LCD indicator needs repair.

Please contact your nearest authorized stockist or our service center.

1.Memory damaged

When you turn on the machine, if the message "Memory damaged" is displayed, you can't select the display language. In this case, display language is English only.

French, German, Dutch and Italian can't be selected.

2.Any messages are not visible

When you turn on the machine, if the indicator shows nothing, the LCD indicator is damaged.

In this case, you can use your sewing machine as shown Fig.B.

Solución de problemas

En cada uno de los siguientes casos, puede utilizar la máquina de coser en sí, pero el indicador LCD debe ser reparado. Póngase en contacto con el almacenista autorizado más cercano o con nuestro centro de asistencia.

1.Memoria dañada

Si, al encender la máquina, aparece el mensaje "memoria dañada", no puede seleccionar el idioma del visualizador. En este caso, el idioma del visualizador sólo podrá ser el inglés. No se puede seleccionar el francés, el alemán, el holandés ni el italiano.

2.No se ve ningún mensaje

Si al encender la máquina, el indicador no muestra nada, el indicador LCD está estropeado.

En ese caso, puede utilizar la máquina de coser como se muestra en la Fig.B.

Problèmes

Dans chaque cas évoqué ci-dessous, vous pouvez continuer à utiliser la machine; néanmoins, l'écran d'affichage nécessite une intervention. Contactez le revendeur agréé ou le centre technique le plus proche.

1. Mémoire endommagée

En mettant la machine sous tension, si le message << mémoire endommagée >> apparaît, cela signifie qu'il vous est impossible de sélectionner une langue ; dans ce cas, seule la version anglaise est disponible.

Le Français, l'Allemand, le Néerlandais et l'Italien ne peuvent être sélectionnés.

2. Aucun message n'apparaît

Lors de mise sous tension de la machine, si aucun message n'apparaît sur l'écran, cela signifie que ce dernier est endommagé.

Dans ce cas il vous est toujours possible d'utiliser votre machine comme expliqué sur la Fig.B.

Fehlersuche

Auf jeden Fall können Sie Ihre Nähmaschine weiter benutzen, auch wenn die LCD-Anzeige defekt ist. Wenden Sie sich in diesem Fall an Ihren Händler oder an Ihr Service-Center.

1. Speicher defekt

Wenn Sie Ihre Nähmaschine einschalten und die Meldung "Speicher defekt" erscheint, können Sie die Sprachanzeige nicht mehr ändern. In diesem Fall zeigt die Anzeige nur die englische Sprache an.

Französisch, deutsch, holländisch und italienisch können nicht mehr gewählt werden.

2. Es werden keine Informationen mehr angezeigt...

Wenn Sie Ihre Nähmaschine einschalten und die LCD-Anzeige zeigt keine Nachricht, ist die LCD-Anzeige defekt.

In diesem Fall benutzen Sie die Maschine wie in Fig.B.gezeigt.

Nederlands

PROBLEMEN OPLOSSEN

IN ALLE GEVALLEN ZOALS HIER BENEDEN AANGEGEVEN KUNT U DE MACHINE GEWOON GEBRUIKEN MAAR DIENT DE LCD INDICATOR ZELF GEREPAREERD TE WORDEN. NEEM DAAROM A.U.B. CONTACT OP MET EEN GEAUTHORISEERDE DEALER.

1. GEHEUGEN BESCHADIGD

ALS U DE MACHINE AANZET EN HET BERICHT " GEHEUGEN BESCHADIGD " VERSCHIJNT, KUNT U DE TAALINSTELLING IN DE DISPLAY NIET INSTELLEN. IN DIT GEVAL IS DE TAALINSTELLING ALLEEN ENGELS.

FRANS, DUIJS, NEDERLANDS EN ITALIAANS KUNNEN NIET INGESTELD WORDEN.

2. GEEN BERICHTEN ZICHTBAAR

ALS U DE MACHINE AANZET EN HET LCD INDICATIE SCHERM GEEFT NIETS AAN, DAN IS DE LCD INDICATOR BESCHADIGD.

IN DIT GEVAL KUNT U DE MACHINE GEBRUIKEN ZOALS AANGEGEVEN IN FIG.B.

Italiano

Piccoli inconvenienti

In ogni caso, potete usare la macchina per cucire, ma l'indicatore LCD deve essere riparato.

Contattate il più vicino centro autorizzato o un nostro centro.

1. Memoria danneggiata

Quando accendete la macchina, se appare il messaggio " Memoria danneggiata ", non è possibile selezionare la lingua sul display. In questo caso, la lingua che appare sul display è solamente inglese. Francese, tedesco, olandese e italiano non possono essere selezionate.

2. Nessun messaggio è visibile

Quando accendete la macchina, se l'indicatore non mostra niente, l'indicatore LCD è danneggiato. In questo caso, potete usare la vostra macchina per cucire come mostrato in

When calling for service, please note the MODEL NAME that is described on the back of your sewing machine.

Wenn Sie den Kundendienst anrufen, geben Sie bitte das Modell der Nähmaschine bekannt. Sie finden dieses auf der Rückseite der Nähmaschine.

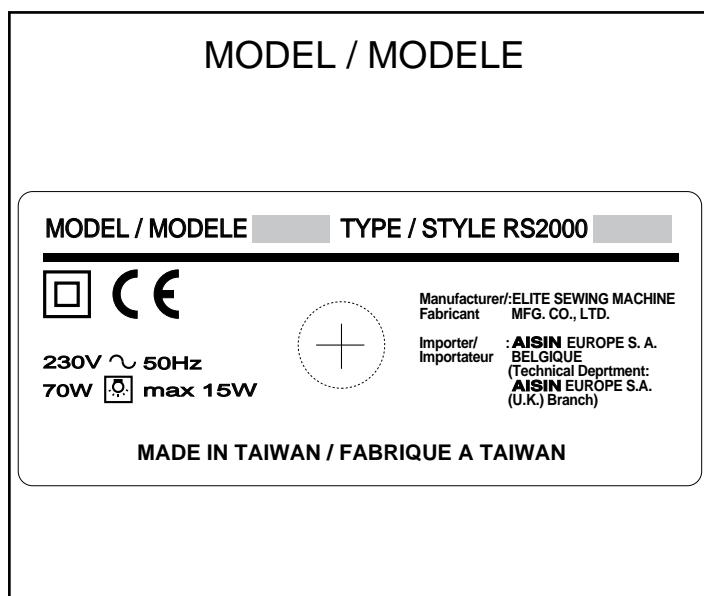

Manufacturer/ **ELITE SEWING MACHINE MFG. CO., LTD**
Fabricant 3, 3rd Road, Taichung Industrial Park, Taichung,
Taiwan R. O. C.

Importer/ **AISIN EUROPE (BELGIUM)**
Importateur AV. DE L'INDUSTRIE 21
B-1420 BRAINE-L'ALLEUD, BELGIUM
FAX: (32) 2-387-0633

AISIN EUROPE TECHNICAL DEPARTMENT (UK)
UNIT 4 SWAN BUSSINESS PARK, SANDPIT ROAD,
DARTFORD, KENT DA1 5ED ENGLAND
FAX: (44) 01322-279214